

INSTRUCTIONS FOR MODELS 285, 285-S, 285-6, 285-S-6 AND 285-EU, 285-6-EU AUTOMOTIVE IMPACT WRENCHES

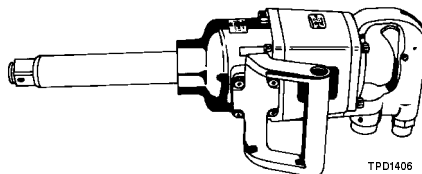

NOTICE

Model 285, 285-S, 285-6, 285-S-6, 285-EU and 285-6-EU Impact Wrenches are designed for use in spring replacement, major engine repair, tractor pad removal and off-road farm equipment maintenance.

Ingersoll-Rand is not responsible for customer modification of tools for applications on which Ingersoll-Rand was not consulted.

⚠ WARNING

**IMPORTANT SAFETY INFORMATION ENCLOSED.
READ THIS MANUAL BEFORE OPERATING TOOL.**

**IT IS THE RESPONSIBILITY OF THE EMPLOYER TO PLACE THE INFORMATION
IN THIS MANUAL INTO THE HANDS OF THE OPERATOR.
FAILURE TO OBSERVE THE FOLLOWING WARNINGS COULD RESULT IN INJURY.**

PLACING TOOL IN SERVICE

- Always operate, inspect and maintain this tool in accordance with all regulations (local, state, federal and country), that may apply to hand held/hand operated pneumatic tools.
- For safety, top performance, and maximum durability of parts, operate this tool at 90 psig (6.2 bar/620 kPa) maximum air pressure at the inlet with 1/2" (13 mm) inside diameter air supply hose.
- Always turn off the air supply and disconnect the air supply hose before installing, removing or adjusting any accessory on this tool, or before performing any maintenance on this tool.
- Do not use damaged, frayed or deteriorated air hoses and fittings.
- Be sure all hoses and fittings are the correct size and are tightly secured. See Dwg. TPD905-1 for a typical piping arrangement.
- Always use clean, dry air at 90 psig maximum air pressure. Dust, corrosive fumes and/or excessive moisture can ruin the motor of an air tool.
- Do not lubricate tools with flammable or volatile liquids such as kerosene, diesel or jet fuel.
- Do not remove any labels. Replace any damaged label.

USING THE TOOL

- Always wear eye protection when operating or performing maintenance on this tool.

- Always wear hearing protection when operating this tool.
- Keep hands, loose clothing and long hair away from rotating end of tool.
- Note the position of the reversing lever before operating the tool so as to be aware of the direction of rotation when operating the throttle.
- Anticipate and be alert for sudden changes in motion during start up and operation of any power tool.
- Keep body stance balanced and firm. Do not overreach when operating this tool. High reaction torques can occur at or below the recommended air pressure.
- Tool shaft may continue to rotate briefly after throttle is released.
- Air powered tools can vibrate in use. Vibration, repetitive motions or uncomfortable positions may be harmful to your hands and arms. Stop using any tool if discomfort, tingling feeling or pain occurs. Seek medical advice before resuming use.
- Use accessories recommended by Ingersoll-Rand.
- Use only impact sockets and accessories. Do not use hand (chrome) sockets or accessories.
- Impact wrenches are not torque wrenches. Connections requiring specific torque must be checked with a torque meter after fitting with an impact wrench.
- This tool is not designed for working in explosive atmospheres.
- This tool is not insulated against electric shock.

NOTICE

The use of other than genuine Ingersoll-Rand replacement parts may result in safety hazards, decreased tool performance, and increased maintenance, and may invalidate all warranties.

Repairs should be made only by authorized trained personnel. Consult your nearest Ingersoll-Rand Authorized Servicenter.

Refer All Communications to the Nearest
Ingersoll-Rand Office or Distributor.

© Ingersoll-Rand Company 1997

Printed in U.S.A.

INGERSOLL-RAND®
PROFESSIONAL TOOLS

WARNING LABEL IDENTIFICATION



FAILURE TO OBSERVE THE FOLLOWING WARNINGS COULD RESULT IN INJURY.

⚠ WARNING
Always wear eye protection when operating or performing maintenance on this tool.

⚠ WARNING
Always wear hearing protection when operating this tool.

⚠ WARNING
Always turn off the air supply and disconnect the air supply hose before installing, removing or adjusting any accessory on this tool, or before performing any maintenance on this tool.

⚠ WARNING
Air powered tools can vibrate in use. Vibration, repetitive motions or uncomfortable positions may be harmful to your hands and arms. Stop using any tool if discomfort, tingling feeling or pain occurs. Seek medical advice before resuming use.

⚠ WARNING
Do not carry the tool by the hose.

⚠ WARNING
Do not use damaged, frayed or deteriorated air hoses and fittings.

⚠ WARNING
Keep body stance balanced and firm. Do not overreach when operating this tool.

⚠ WARNING
Operate at 90 psig (6.2 bar/620 kPa) Maximum air pressure.

**International Warning Label:
Order Part No. _____**

PLACING TOOL IN SERVICE

LUBRICATION



Ingersoll-Rand No. 50

Ingersoll-Rand No. 100

Always use of an air line lubricator with these tools.
We recommend the following Filter-Lubricator-Regulator Unit:

For International- No. C16-C3-A29

For USA- No. C11-03-G00

After each eight hours of operation, unless an air line lubricator is used, inject 1-1/2 cc of Ingersoll-Rand No. 50 Oil into the Air Inlet (10).

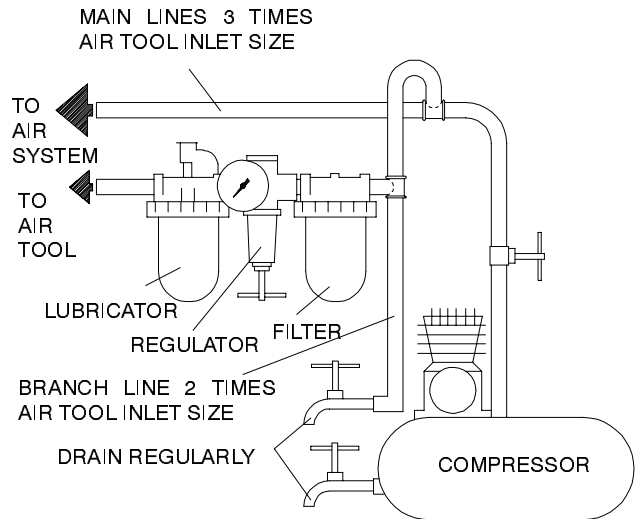

(Dwg. TPD905-1)

SPECIFICATIONS

Model	Type of Handle	Drive	Impacts per min.	Recommended Torque Range	■ Sound Level dB (A)		◆ Vibrations Level
					Pressure	• Power	
		in.		ft-lbs (Nm)			m/s ²
285, 285-EU	pistol	1" sq.	700	100-900 (136-1220)	107.0	120.0	7.9
285-S	pistol	No. 5 spline	700	100-900 (136-1220)	107.0	120.0	7.9
285-6, 285-6-EU	pistol	1" sq. & 6" anvil	700	100-900 (136-1220)	107.0	120.0	7.2
285-S-6	pistol	No. 5 spline & 6" anvil	700	100-900 (136-1220)	107.0	120.0	7.2

- Tested in accordance with ANSI S5.1-1971 at free speed
- ◆ Tested to ISO8662-1 loaded with frictionbrake to 9 RPM
- ISO3744

DECLARATION OF CONFORMITY

We Ingersoll-Rand, Co.
(supplier's name)

Swan Lane, Hindley Green, Wigan WN2 4EZ
(address)

declare under our sole responsibility that the product,

Model 285-EU and 285-6-EU Impact Wrenches

to which this declaration relates, is in compliance with the provisions of

89/392/EEC, 91/368/EEC, 93/44/EEC AND 93/68/EEC Directives.

By using the following Principle Standards: ISO8662

Serial No. Range (1994 →) XUA XXXXX →

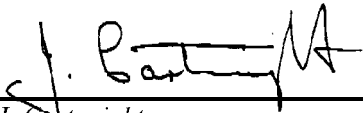
J. Cartwright
Name and signature of authorised persons

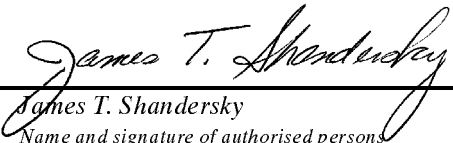
James T. Shandersky
Name and signature of authorised persons

December, 1995
Date

December, 1995
Date

NOTICE

SAVE THESE INSTRUCTIONS. DO NOT DESTROY.

When the life of the tool has expired, it is recommended that the tool be disassembled, degreased and parts be separated by material so that they can be recycled.

MODE D'EMPLOI

CLÉS A CHOCS AUTOMOBILES MODELES 285, 285-S, 285-6, 285-S-6 ET 285-EU, 285-6-EU

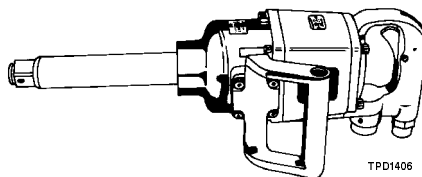

NOTE

Les clés à chocs Modèles 285, 285-S, 285-6, 285-S-6 et 285-EU, 285-6-EU sont destinés aux travaux de remplacement de ressorts, aux réparations majeures de moteurs, à la dépose des garnitures de tracteurs et à l'entretien des véhicules tous terrains et des matériels agricoles.

Ingersoll-Rand ne peut être tenu responsable de la modification des outils par le client pour les adapter à des applications qui n'ont pas été approuvées par Ingersoll-Rand.

ATTENTION

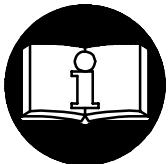

D'IMPORTANTES INFORMATIONS DE SECURITÉ SONT JOINTES.

LIRE CE MANUEL AVANT D'UTILISER L'OUTIL.

L'EMPLOYEUR EST TENU À COMMUNIQUER LES INFORMATIONS DE CE MANUEL AUX EMPLOYÉS UTILISANT CET OUTIL.

LE NON RESPECT DES AVERTISSEMENTS SUIVANTS PEUT CAUSER DES BLESSURES

MISE EN SERVICE DE L'OUTIL

- Cet outil doit toujours être exploité, inspecté et entretenu conformément à toutes les réglementations (locales, départementales, fédérales et nationales), applicables aux outils pneumatiques tenus/commandés à la main.
- Pour la sécurité, les performances optimales et la durabilité maximale des pièces, cet outil doit être connecté à une alimentation d'air comprimé de 6,2 bar (620 kPa) maximum à l'entrée, avec un flexible de 13 mm de diamètre intérieur.
- Couper toujours l'alimentation d'air comprimé et débrancher le flexible d'alimentation avant d'installer, déposer ou ajuster tout accessoire sur cet outil, ou d'entreprendre une opération d'entretien quelconque sur l'outil.
- Ne pas utiliser des flexibles ou des raccords endommagés, effilochés ou détériorés.
- S'assurer que tous les flexibles et les raccords sont correctement dimensionnés et bien serrés. Voir Plan TPD905-1 pour un exemple type d'agencement des tuyauteries.
- Utiliser toujours de l'air sec et propre à une pression maximum de 6,2 bar. La poussière, les fumées corrosives et/ou une humidité excessive peuvent endommager le moteur d'un outil pneumatique.
- Ne jamais lubrifier les outils avec des liquides inflammables ou volatils tels que le kérosène, le gasol ou le carburant d'aviation.
- Ne retirer aucune étiquette. Remplacer toute étiquette endommagée.

UTILISATION DE L'OUTIL

- Porter toujours des lunettes de protection pendant l'utilisation et l'entretien de cet outil.
- Porter toujours une protection acoustique pendant l'utilisation de cet outil.

- Tenir les mains, les vêtements flous et les cheveux longs, éloignés de l'extrémité rotative de l'outil.
- Noter la position du levier d'inversion avant de mettre l'outil en marche de manière à savoir dans quel sens il va tourner lorsque la commande est actionnée.
- Prévoir, et ne pas oublier, que tout outil motorisé est susceptible d'à-coups brusques lors de sa mise en marche et pendant son utilisation.
- Garder une position équilibrée et ferme. Ne pas se pencher trop en avant pendant l'utilisation de cet outil. Des couples de réaction élevés peuvent se produire à, ou en dessous, de la pression d'air recommandée.
- La rotation des accessoires de l'outil peut continuer pendant un certain temps après le relâchement de la gâchette.
- Les outils pneumatiques peuvent vibrer pendant l'exploitation. Les vibrations, les mouvements répétitifs et les positions inconfortables peuvent causer des douleurs dans les mains et les bras. N'utiliser plus d'outils en cas d'inconfort, de picotements ou de douleurs. Consulter un médecin avant de recommencer à utiliser l'outil.
- Utiliser les accessoires recommandés par Ingersoll-Rand.
- N'utiliser que les douilles et les accessoires pour clés à chocs. Ne pas utiliser les douilles et accessoires (chromés) de clés manuelles.
- Les clés à chocs ne sont pas des appareils dynamométriques. Les connexions nécessitant un couple de serrage spécifique doivent être vérifiées avec un mesureur de couple après avoir été assemblées avec un clé à chocs.
- Cet outil n'est pas conçu pour fonctionner dans des atmosphères explosives.
- Cet outil n'est pas isolé contre les chocs électriques.

NOTE

L'utilisation de rechanges autres que les pièces d'origine Ingersoll-Rand peut causer des risques d'insécurité, réduire les performances de l'outil et augmenter l'entretien, et peut annuler toutes les garanties.

Les réparations ne doivent être effectuées que par des réparateurs qualifiés autorisés. Consultez votre Centre de Service Ingersoll-Rand le plus proche.

Adressez toutes vos communications au Bureau Ingersoll-Rand ou distributeur le plus proche.

© Ingersoll-Rand Company 1997









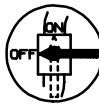

Imprimé aux É.U

INGERSOLL-RAND®
PROFESSIONAL TOOLS

SIGNIFICATION DES ETIQUETTES D'AVERTISSEMENT

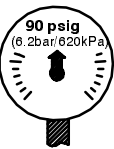
ATTENTION

LE NON RESPECT DES AVERTISSEMENTS SUIVANTS PEUT CAUSER DES BLESSURES

	ATTENTION Porter toujours des lunettes de protection pendant l'utilisation et l'entretien de cet outil.		ATTENTION Porter toujours une protection acoustique pendant l'utilisation de cet outil.		ATTENTION Couper toujours l'alimentation d'air comprimé et débrancher le flexible d'alimentation avant d'installer, déposer ou ajuster tout accessoire sur cet outil, ou d'entreprendre une opération d'entretien quelconque sur l'outil.
	ATTENTION Les outils pneumatiques peuvent vibrer pendant l'exploitation. Les vibrations, les mouvements répétitifs et les positions inconfortables peuvent causer des douleurs dans les mains et les bras. N'utiliser plus d'outils en cas d'inconfort, de picotements ou de douleurs. Consulter un médecin avant de recommencer à utiliser l'outil.		ATTENTION Ne pas transporter l'outil par son flexible.		ATTENTION Ne pas utiliser des flexibles ou des raccords endommagés, effilochés ou détériorés.
	ATTENTION Garder une position équilibrée et ferme. Ne pas se pencher trop en avant pendant l'utilisation de cet outil.		ATTENTION Utiliser de l'air comprimé à une pression maximum de 6,2 bar (620 kPa).	Etiquette d'avertissement internationale: Commander Pièce No. _____   	

MISE EN SERVICE DE L'OUTIL

LUBRIFICATION



Ingersoll-Rand No. 50

Ingersoll-Rand No. 100

Utiliser toujours un lubrificateur avec ces outils. Nous recommandons l'emploi du filtre-régulateur-lubrificateur suivant :

International - No. C16-C3-A29

ÉU - No. C11-03-G00

Toutes les huit heures de fonctionnement, si un lubrificateur de ligne n'est pas utilisé, injecter 1-1/2 cm³ d'huile Ingersoll-Rand No. 50 dans le raccord d'admission de l'outil (10).

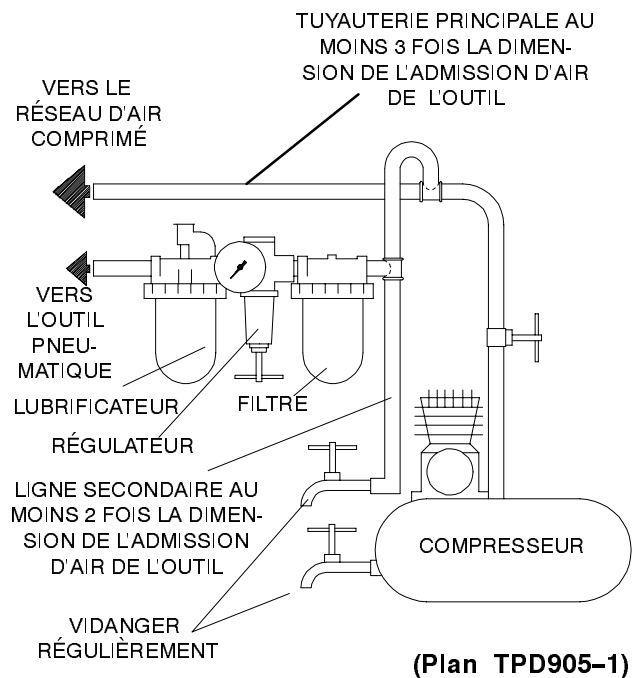

SPÉCIFICATIONS

Modèle	Poignée à levier	Entraînement	Coups par minute	Gamme de couples recommandée	■ Niveau de son dB (A)		◆ Niveau de vibration
					Pression	• Puissance	m/s ²
285, 285-EU	pistolet	1" carré	700	100-900 (136-1220)	107.0	120.0	7.9
285-S	pistolet	No. 5 cannelé	700	100-900 (136-1220)	107.0	120.0	7.9
285-6, 285-6-EU	pistolet	1" carré et enclume 6"	700	100-900 (136-1220)	107.0	120.0	7.2
285-S-6	pistolet	No. 5 cannelé enclume 6"	700	100-900 (136-1220)	107.0	121.0	7.2

■ Testé conformément à ANSI S5.1-1971 en vitesse libre

◆ Testé conformément à ISO8662-1 chargé avec frein à friction à 9 tours par minute

• ISO3744

CERTIFICAT DE CONFORMITÉ

Nous Ingersoll-Rand, Co.
(nom du fournisseur)

Swan Lane, Hindley Green, Wigan WN2 4EZ
(adresse)

déclarons sous notre seule responsabilité que le produit:

Clés à chocs automobiles Modèles 285-EU et 285-6-EU

objet de ce certificat, est conforme aux prescriptions des Directives:

89/392/EEC, 91/368/EEC, 93/44/EEC, 93/68/EEC

en observant les normes de principe suivantes: ISO8662

N°. Serie: (1994 →) XUA XXXXX →

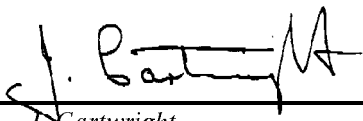
J. Cartwright
Nom et signature des chargés de pouvoir

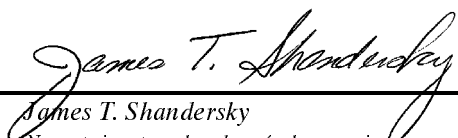
James T. Shandersky
Nom et signature des chargés de pouvoir

Décembre, 1996
Date

Décembre, 1996
Date

NOTE

CONSERVEZ SOIGNEUSEMENT CES INSTRUCTIONS. NE PAS LES DÉTRUIRE.

A la fin de sa durée de vie, il est recommandé de démonter l'outil, de dégraisser les pièces et de les séparer en fonction des matériaux de manière à ce que ces derniers puissent être recyclés.

GEBRAUCHSANWEISUNG FÜR KRAFTFAHRZEUG-SCHLAGSCHRAUBER DER BAUREIHE 285, 285-S, 285-6, 285-S-6 UND 285-EU, 285-6-EU

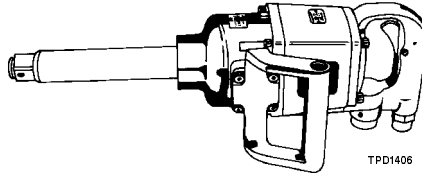

HINWEIS

Schlagschrauber Modell 285, 285-S, 285-6, 285-S-6 und 285-EU, 285-6-EU werden eingesetzt in Autoreparaturwerkstätten zum Entfernen oder Austauschen von Heizkörpern, Zündkerzen, Klimaanlage und Kühlsystemumpfen von Kraftfahrzeugen.

Ingersoll-Rand lehnt jede Haftung für Veränderungen an Werkzeugen ab, die ohne vorherige Rücksprache mit Ingersoll-Rand vorgenommen werden.

⚠ ACHTUNG

NACHFOLGEND WICHTIGE SICHERHEITSHINWEISE.
DIESES HANDBUCH VOR INBETRIEBNAHME DES WERKZEUGES
UNBEDINGT LESEN.

DER ARBEITGEBER IST VERPFLICHTET, DIE IN DIESEM HANDBUCH GEGEBENEN
INFORMATIONEN DEM BEDIENER ZUGÄNGLICH ZU MACHEN.

DIE NICHTEINHALTUNG DIESER WARNHINWEISE KANN ZU VERLETZUNGEN FÜHREN.

INBETRIEBNAHME DES WERKZEUGES

- Das Werkzeug stets nach den örtlich und landesweit geltenden Vorschriften für handgehaltene/handbetriebene Druckluftwerkzeuge betreiben.
- Zur Erzielung höchster Sicherheit, Leistung und Haltbarkeit der Teile sollte dieses Werkzeug mit einem maximalen Luftdruck von 6,2 bar/620 kPa (90 psig) am Lufteinlaß und einem Luftzufuhrschlauch 13 mm (1/2") Innendurchmesser betrieben werden.
- Vor Wartungsarbeiten und dem Austausch von Zubehör ist das Werkzeug von der Druckluftversorgung abzuschalten.
- Keine beschädigten, durchgeschauerten oder abgenutzten Luftschläuche und Anschlüsse verwenden.
- Darauf achten, daß alle Schläuche und Anschlüsse die passende Größe haben und korrekt befestigt sind. In Zeichnung TPD905-1 ist eine typische Rohrleitungsanordnung abgebildet.
- Stets saubere, trockene Luft verwenden und einen Luftdruck von 6,2 bar verwenden. Staub, ätzende Dämpfe und/oder Feuchtigkeit können den Motor eines Druckluftwerkzeuges beschädigen.
- Die Werkzeuge nicht mit brennbaren oder flüchtigen Flüssigkeiten wie Kerosin und Diesel schmieren.
- Keine Aufkleber entfernen. Beschädigte Aufkleber austauschen.

WERKZEUGEINSATZ

- Beim Betreiben oder Warten dieses Werkzeuges stets Augenschutz tragen.
- Beim Betreiben dieses Werkzeuges stets Gehörschutz tragen.
- Hände, lose Bekleidungsstücke und lange Haare vom rotierenden Ende des Werkzeuges fernhalten.

- Vor der Inbetriebnahme auf die Position des Umsteuerhebels achten, damit bei Betätigen der Drossel die Drehrichtung schon bekannt ist.
- Bei Start und Betrieb eines Werkzeuges auf plötzliche Rückwirkungen achten und darauf vorbereitet sein.
- Während des Betriebes für festen Halt sorgen und den Körper nicht zu weit nach vorne beugen. Bei Betrieb mit empfohlenem oder niedrigerem Luftdruck können hohe Reaktionsdrehmomente auftreten.
- Nach dem Loslassen des Drückers kann die Welle des Werkzeuges noch kurz weiterdrehen.
- Druckluftbetriebene Werkzeuge können während des Betriebs vibrieren. Vibrationen, häufige gleichförmige Bewegungen oder unbequeme Positionen können schädlich für Hände und Arme sein. Bei Unbehagen, Kribbeln oder Schmerzen das Werkzeug nicht mehr benutzen. Vor dem erneuten Arbeiten mit dem Werkzeug ärztliche Hilfe aufsuchen.
- Stets von Ingersoll-Rand empfohlenes Zubehör verwenden.
- Nur Schlagschrauber-Steckschlüssel und -Zubehör verwenden. Keine Hand-Steckschlüssel (Chrom) oder -Zubehör verwenden.
- Schlagschrauber sind keine Drehmomentschrauber. Verbindungen, die ein bestimmtes Drehmoment erfordern, müssen nach dem Anziehen mit dem Schlagschrauber mit Hilfe eines Drehmomentegrates überprüft werden.
- Das Werkzeug ist nicht für die Arbeit in explosiven Atmosphären geeignet.
- Dieses Werkzeug ist nicht gegen elektrischen Schlag isoliert.

HINWEIS

Die Verwendung von nicht Original-Ingersoll-Rand-Ersatzteilen kann Sicherheitsrisiken, verringerte Standzeit und erhöhten Wartungsbedarf nach sich ziehen und alle Garantieleistungen ungültig machen.

Reparaturen sollen nur von geschultem Personal durchgeführt werden. Wenden Sie sich an Ihre nächste Ingersoll-Rand Niederlassung.

Wenden Sie sich bei Rückfragen an Ihre nächste Ingersoll-Rand Niederlassung oder den autorisierten Fachhandel.

© Ingersoll-Rand Company 1997

Druck: USA

INGERSOLL-RAND®
PROFESSIONAL TOOLS

ANWEISUNGEN AUF WARNSCHILDERN

⚠ ACHTUNG

DIE NICHTEINHALTUNG DIESER WARNHINWEISE KANN ZU VERLETZUNGEN FÜHREN.



⚠ ACHTUNG
Beim Betreiben oder Warten dieses Werkzeuges stets Augenschutz tragen.



⚠ ACHTUNG
Beim Betreiben dieses Werkzeuges stets Gehörschutz tragen.

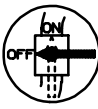

⚠ ACHTUNG
Vor Wartungsarbeiten oder dem Austausch von Zubehör ist das Werkzeug von der Druckluftversorgung abzuschalten.



⚠ ACHTUNG
Druckluftbetriebene Werkzeuge können während des Betriebs vibrieren. Vibrationen, häufige gleichförmige Bewegungen oder unbequeme Positionen können schädlich für Hände und Arme sein. Bei Unbehagen, Kribbeln oder Schmerzen das Werkzeug nicht mehr benutzen. Vor dem erneuten Arbeiten mit dem Werkzeug ärztliche Hilfe aufsuchen.



⚠ ACHTUNG
Das Werkzeug nicht am Schlauch tragen.



⚠ ACHTUNG
Keine beschädigten, durchgeschauerten oder abgenutzten Luftschläuche und Anschlüsse verwenden.



⚠ ACHTUNG
Während des Betriebs für festen Halt sorgen und den Körper nicht zu weit nach vorne beugen.



⚠ ACHTUNG
Mit einem maximalen Luftdruck von 6,2 bar/620 kPa (90 psig) betreiben.

Internationales Warnschild:
Teile Nr. _____

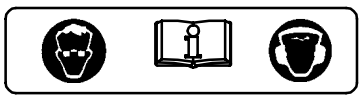

INBETRIEBNAHME DES WERKZEUGES

SCHMIERUNG



Ingersoll-Rand Öl Nr. 50 Ingersoll-Rand Öl Nr. 100

Das Werkzeug stets mit einem Leitungsfiler verwenden. Es wird folgende Filter-Regler-Öler-Kombination empfohlen:

Ingersoll-Rand Modell-Nr. C16-C3-A29

Wird kein Leitungsfiler verwendet, **nach jeweils acht Betriebsstunden** 1,5 ccm Ingersoll-Rand-Öl Nr. 50 in den Lufteinlaß (10) des Werkzeuges geben.

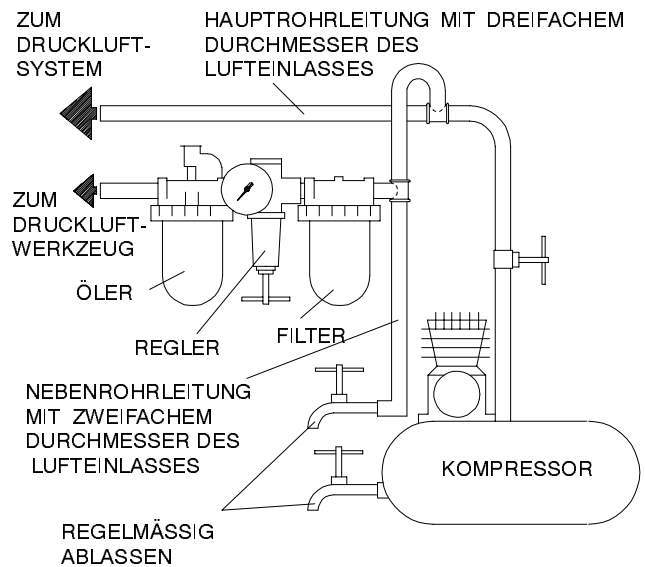

(Zeichn. TPD905-1)

TECHNISCHE DATEN

Modell	Griffart	Antrieb	Schläge/Minute	Empfohlenes Arbeitsdrehmoment	■ Schallpegel dB (A)		◆ Schwingungsintensität
					Druck	• Leistung	m/s ²
285, 285-EU	Pistolengriff	1" Vierkant	700	100-900 (136-1220)	107.0	120.0	7.9
285-S	Pistolengriff	Nr. 5 Keilwelle	700	100-900 (136-1220)	107.0	120.0	7.9
285-6, 285-6-EU	Pistolengriff	1" Vierkant. und 6" Amboß	700	100-900 (136-1220)	107.0	120.0	7.2
285-S-6	Pistolengriff	Nr. 5 Keilwelle und 6" Amboß	700	100-900 (136-1220)	107.0	120.0	7.2

- Gemäß ANSI S5.1-1971 bei freier Drehzahl getestet
- ◆ Nach ISO8662-1 mit Reibungsbremse auf 9 U/min. getestet
- ISO3744

ISTRUZIONI PER CHIAVI AD IMPULSI AUTOMOTIVE MODELLI 285, 285-S, 285-6, 285-S-6 E 285-EU E 285-6-EU

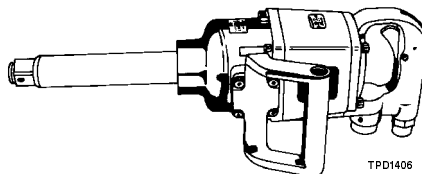

AVVISO

Le chiavi ad impulsi 285, 285-S, 285-6, 285-S-6 e 285-EU, 285-6-EU sono state progettate per impiego in lavori di sostituzione di balestre, grandi riparazioni di automezzi, rimozione di pastiglie di trattori e manutenzione di attrezzature agricole e fuori strada.

La Ingersoll-Rand non è responsabile delle modifiche apportate agli attrezzi dai clienti per adattarli ad applicazioni per le quali la Ingersoll-Rand non sia stata interpellata.

⚠ AVVERTENZA

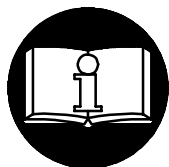

**IMPORTANTE INFORMAZIONE DI SICUREZZA ACCLUSA.
LEGGERE IL PRESENTE MANUALE PRIMA DI USARE L'ATTREZZO.
È RESPONSABILITÀ DEL DATORE DI LAVORO DI METTERE
QUEST'INFORMAZIONE NELLE MANI DELL'OPERATORE.
LA MANCATA OSSERVANZA DELLE SEGUENTI AVVERTENZE PUÒ CAUSARE
LESIONI FISICHE.**

MESSA IN SERVIZIO DELL'ATTREZZO

- Usare, ispezionare e mantenere sempre quest'attrezzo secondo tutti i regolamenti (locali, statali, federali e nazionali), che possano essere applicabili agli attrezzi a mano pneumatici.
- Per sicurezza, massime prestazioni e massima durabilità delle parti, usare quest'attrezzo ad una massima pressione d'aria di 90 psig (6,2 bar/ 620 kPa) all'ingresso con un flessibile di alimentazione dell'aria con diametro interno di 1/2" (13 mm).
- Disinserire sempre l'alimentazione aria e staccare il relativo tubo dall'attrezzo, prima di installare, togliere o regolare qualsiasi accessorio, oppure prima di eseguire qualsiasi operazione di manutenzione dell'attrezzo.
- Non adoperare tubi e raccordi danneggiati, consunti o deteriorati.
- Assicurarsi che tutti i tubi ed i raccordi siano delle corrette dimensioni e saldamente serrati. Consultare il disegno TPD905-1 per una tipica disposizione dei tubi.
- Usare sempre aria pulita ed asciutta alla pressione max di 90 psig. Polvere, fumi corrosivi e/o un eccesso di umidità possono rovinare il motore di un attrezzo pneumatico.
- Non lubrificare gli utensili con liquidi infiammabili o volatili come kerosene, gasolio o combustibile per aviogetti.
- Non togliere nessuna etichetta. Sostituire eventuali etichette danneggiate.

COME USARE L'ATTREZZO

- Indossare sempre degli occhiali protettivi quando si adopera questo attrezzo o se ne esegue la manutenzione.
- Indossare sempre delle cuffie protettive quando si adopera questo attrezzo.

- Tenere le mani, gli indumenti sciolti ed i capelli lunghi distanti dall'estremità battente dell'attrezzo.
- Notare la posizione della leva d'inversione prima di azionare l'attrezzo in modo da essere consci della direzione di ruotazione quando si aziona l'immissione.
- Fare attenzione e cercare di anticipare improvvise variazioni di movimento durante l'avviamento e l'uso di qualsiasi utensile pneumatico.
- Nell'usare l'attrezzo, mantenere con il corpo una posizione salda e ben bilanciata. Non sbilanciarsi durante l'uso di questo attrezzo. Delle elevate reazioni di coppia si possono verificare alla pressione d'aria raccomandata o inferiore.
- L'accessorio dell'utensile potrebbe continuare a funzionare brevemente dopo che è stata disinserita l'immissione.
- Gli attrezzi pneumatici possono vibrare durante l'uso. Le vibrazioni, i movimenti ripetitivi o le posizioni scomode possono risultare dannosi per le mani e le braccia. Interrompere l'uso dell'utensile se si avvertono sintomi di disagio fisico, formicolio o dolore. Interpellare un medico prima di riprendere il lavoro.
- Usare accessori raccomandati dalla Ingersoll-Rand.
- Usare solo boccole ed accessori ad impulso. Non usare boccole a mano (cromate) o accessori.
- Le chiavi ad impulso non sono chiavi torsionometriche. Collegamenti che richiedono specifiche coppie devono essere controllati con un torsionometro l'installazione con una chiave torsionometrica.
- Questo utensile non è stato progettato per operare in atmosfere esplosive.
- Questo utensile non è isolato contro le scosse elettriche.

AVVISO

L'uso di ricambi non originali Ingersoll-Rand potrebbe causare condizioni di pericolosità, compromettere le prestazioni dell'attrezzo ed aumentare la necessità di manutenzione, inoltre potrebbe invalidare tutte le garanzie.

Le riparazioni devono essere effettuate soltanto da personale autorizzato e qualificato. Rivolgersi al più vicino centro di assistenza tecnica Ingersoll-Rand.

Indirizzare tutte le comunicazioni al più vicino concessionario od ufficio Ingersoll-Rand.

© Ingersoll-Rand Company 1997

Stampato in U.S.A.

INGERSOLL-RAND®
PROFESSIONAL TOOLS

IDENTIFICAZIONE DELLE ETICHETTE DI AVVERTENZA

⚠ AVVERTENZA

LA MANCATA OSSERVANZA DELLE SEGUENTI AVVERTENZE PUÒ CAUSARE LESIONI FISICHE.



⚠ AVVERTENZA
Indossare sempre degli occhiali protettivi quando si adopera questo attrezzo o se ne esegue la manutenzione.



⚠ AVVERTENZA
Indossare sempre delle cuffie protettive quando si adopera questo attrezzo.



⚠ AVVERTENZA
Disinserire sempre l'alimentazione aria e staccare il relativo tubo, prima di installare, togliere o regolare qualsiasi accessorio, oppure prima di eseguire qualsiasi operazione di manutenzione dell'attrezzo.



⚠ AVVERTENZA
Gli attrezzi pneumatici possono vibrare durante l'uso. Le vibrazioni, i movimenti ripetitivi o le posizioni scomode possono risultare dannosi per le mani e le braccia. Interrompere l'uso dell'utensile se si avvertono sintomi di disagio fisico, formicolio o dolore. Interpellare un medico prima di riprendere il lavoro.



⚠ AVVERTENZA
Non trasportare l'attrezzo tenendolo per il tubo.



⚠ AVVERTENZA
Non adoperare tubi e raccordi danneggiati, consumati o deteriorati.



⚠ AVVERTENZA
Nell'usare l'attrezzo, mantenere con il corpo una posizione salda e ben bilanciata. Non sbilanciarsi durante l'uso di questo attrezzo.



⚠ AVVERTENZA
Lavorare con massima pressione aria di 90 psig (6,2 bar/620 kPa).

Etichette di avvertenza internazionali:
Ordine Parte Nr.

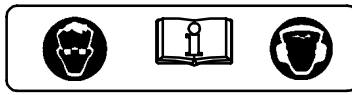

MESSA IN SERVIZIO DELL'ATTREZZO

LUBRIFICAZIONE



Ingersoll-Rand Nr. 50

Ingersoll-Rand Nr. 100

Con questi attrezzi usare sempre un lubrificatore di linea. Si raccomanda l'uso del seguente gruppo filtro-regolatore-lubrificatore:

per gli altri paesi - Nr. C16-C3-A29

per gli USA - Nr. C11-03-G00

Dopo ogni otto ore di funzionamento, a meno che viene usato un lubrificatore di linea, iniettare 1,5 cc di olio Ingersoll-Rand Nr. 50 nell'entrata aria (10).

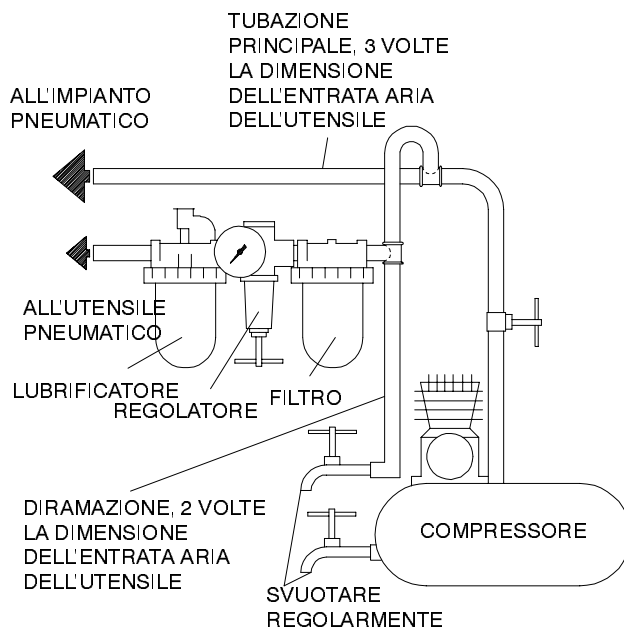

(il disegno TPD905-1)

SPECIFICA

Modello	Tipo d'impugnatura	Attacco	Impulsi/min.	Gamma di coppia consigliata	■ Livello suono dB (A)		◆ Livello di vibrazione
					Pressione	•Potenza	
		poll.		ft-lbs (Nm)			m/s ²
285, 285-EU	Impugnatura	Att. qd. 1"	700	100-900 (136-1220)	107.0	120.0	7.9
285-S	Impugnatura	Scanalatura Nr. 5	700	100-900 (136-1220)	107.0	120.0	7.9
285-6, 285-6-EU	Impugnatura	Att. qd. 1" ed albero portabussola da 6"	700	100-900 (136-1220)	107.0	120.0	7.2
285-S-6	Impugnatura	Scanalatura Nr. 5 ed albero portabussola da 6"	700	100-900 (136-1220)	107.0	120.0	7.2

- Collaudato secondo i criteri ANSI S5.1-1971 a velocità libera
- ◆ Collaudato secondo i criteri ISO8662-1 caricato di freno a frizione a 9 giri al minuto
- ISO3744

INSTRUCCIONES PARA LLAVES DE IMPACTO MODELOS 285, 285-S, 285-S-6 Y 285-EU, 285-6-EU

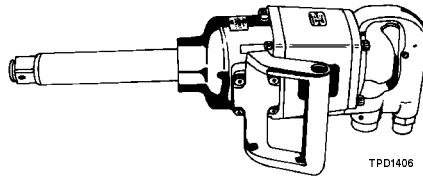

NOTA

Las Llaves de Impacto Modelo 285, 285-S, 285-6, 285-S-6 y 285-EU, 285-6-EU están diseñadas para usar en la sustitución de ballestas, grandes reparaciones de motores, el desmontaje de platillos de tractor y el mantenimiento de vehículos todoterreno y maquinaria agrícola.

Ingersoll-Rand no aceptará responsabilidad alguna por la modificación de las herramientas efectuada por el cliente para las aplicaciones que no hayan sido consultadas con Ingersoll-Rand.

AVISO

SE ADJUNTA INFORMACION IMPORTANTE DE SEGURIDAD.
LEA ESTE MANUAL ANTES DE USAR LA HERRAMIENTA.

ES RESPONSABILIDAD DE LA EMPRESA ASEGURARSE DE QUE EL OPERARIO ESTE AL TANTO DE LA INFORMACION QUE CONTIENE ESTE MANUAL.
EL HACER CASO OMISO DE LOS AVISOS SIGUIENTES PODRIA OCASIONAR LESIONES.

PARA PONER LA HERRAMIENTA EN SERVICIO

- Use, inspeccione y mantenga esta herramienta siempre de acuerdo a todas las normativas (locales, estatales, federales, nacionales), que apliquen a las herramientas neumáticas de operación y agarre manual.
- Para mayor seguridad y para obtener los mejores resultados y la máxima vida de servicio de las piezas, maneje esta herramienta a una presión de aire máxima de 90 psig (6,2 bar/620 kPa) con una manguera de suministro de aire con un diámetro interior de 13 mm.
- Corte siempre el suministro de aire y desconecte la manguera de suministro de aire antes de instalar, desmontar o ajustar cualquier accesorio de esta herramienta, o antes de realizar cualquier operación de mantenimiento de la misma.
- No utilice mangueras de aire y accesorios dañados, desgastados ni deteriorados.
- Asegúrese de que todas las mangueras y los accesorios sean del tamaño correcto y estén bien apretados. Vea Esq. TPD005-1 para un típico arreglo de tuberías.
- Use siempre aire limpio y seco a una máxima presión de 90 psig. El polvo, los gases corrosivos y/o el exceso de humedad podrían estropear el motor de una herramienta neumática.
- No lubrique las herramientas con líquidos inflamables o volátiles tales como queroseno, gasoil o combustible para motores a reacción.
- No saque ninguna etiqueta. Sustituya toda etiqueta dañada.

USO DE HERRAMIENTA

- Use siempre protección ocular cuando maneje, o realice operaciones de mantenimiento a, esta herramienta.

- Use siempre protección para los oídos cuando maneje esta herramienta.
- Mantenga las manos, la ropa suelta y el cabello largo alejados del extremo giratorio de la herramienta.
- Note la posición de la palanca de inversión antes de funcionar la herramienta para estar consciente de su dirección giratoria cuando funcione el estrangulador.
- Anticipe y esté alerta a los cambios repentinos en el movimiento durante la puesta en marcha y el manejo de toda herramienta motorizada.
- Mantenga una postura de cuerpo equilibrada y firme. No estire demasiado los brazos al manejar la herramienta. Pueden ocurrir reacciones de alto par a, o menos de, la recomendada presión de aire.
- El eje de la herramienta podría seguir girando brevemente después de haber soltado la palanca de estrangulación.
- Las herramientas neumáticas pueden vibrar durante el uso. La vibración, repetición o posiciones incómodas pueden dañarle los brazos y manos. En caso de incomodidad, sensación de hormigueo o dolor, deje de usar la herramienta. Consulte a un médico antes de volver a usarla otra vez.
- Utilice únicamente los accesorios Ingersoll-Rand recomendados.
- Utilice únicamente bocas y accesorios para llaves de impacto. No utilice bocas o accesorios manuales (cromados).
- Las llaves de impacto no son llaves de par. Las uniones que requieran pares específicos deberán ser comprobadas con un torsiómetro después de haberlas fijado con una llave de impacto.
- Esta herramienta no ha sido diseñada para trabajar en ambientes explosivos.
- Esta herramienta no está aislada contra descargas eléctricas.

NOTA

El uso de piezas de recambio que no sean las auténticas piezas Ingersoll-Rand podría poner en peligro la seguridad, reducir el rendimiento de la herramienta y aumentar los cuidados de mantenimiento necesarios, así como invalidar toda garantía.

Las reparaciones sólo serán realizadas por personal cualificado y autorizado. Consulte con el centro de servicio Ingersoll-Rand autorizado más próximo.

Toda comunicación se deberá dirigir a la oficina o al distribuidor más próximo

© Ingersoll-Rand Company 1997

Impreso en EE. UU.

INGERSOLL-RAND®
PROFESSIONAL TOOLS

ETIQUETAS DE AVISO



AVISO

EL HACER CASO OMISO DE LOS AVISOS SIGUIENTES PODRIA OCASIONAR LESIONES.



ADVERTENCIA
Usar siempre protección ocular al manejar o realizar operaciones de mantenimiento en esta herramienta.



ADVERTENCIA
Usar siempre protección para los oídos al manejar esta herramienta.



ADVERTENCIA
Cortar siempre el suministro de aire y desconectar la manguera de suministro de aire antes de instalar, retirar o ajustar cualquier accesorio de esta herramienta, o antes de realizar cualquier operación de mantenimiento de la misma.



ADVERTENCIA
Las herramientas neumáticas pueden vibrar durante el uso. La vibración, los movimientos repetitivos o las posiciones incómodas podrían dañarle los brazos y las manos. En caso de incomodidad, sensación de hormigueo o dolor, dejar de usar la herramienta. Consultar al médico antes de volver a utilizarla.



ADVERTENCIA
No coger la herramienta por la manguera para levantarla.



ADVERTENCIA
No utilizar mangueras de aire y accesorios dañados, desgastados ni deteriorados.



ADVERTENCIA
Mantener una postura del cuerpo equilibrada y firme. No estirar demasiado los brazos al manejar la herramienta.



ADVERTENCIA
Manejar la herramienta a una presión de aire máxima de 90 psig (6,2 bar/620 kPa).

Etiqueta de Aviso Internacional:
Pida Pieza No.



PARA PONER LA HERRAMIENTA EN SERVICIO

LUBRICACION



Ingersoll-Rand N° 50



Ingersoll-Rand N° 100

Utilice siempre un lubricante de aire de comprimido con esta llave de impacto. Recomendamos la siguiente unidad de Filtro-Lubricador-Regulador:

Internacional - N°. C16-C3-A29
Para EE.UU. - N°. C11-03-G00

Después de cada ocho horas de uso, a menos que se use un lubricante de línea de aire comprimido, inyecte 1-1/2 cc de Aceite Ingersoll-Rand N° 50 en la Admisión de Aire (10).

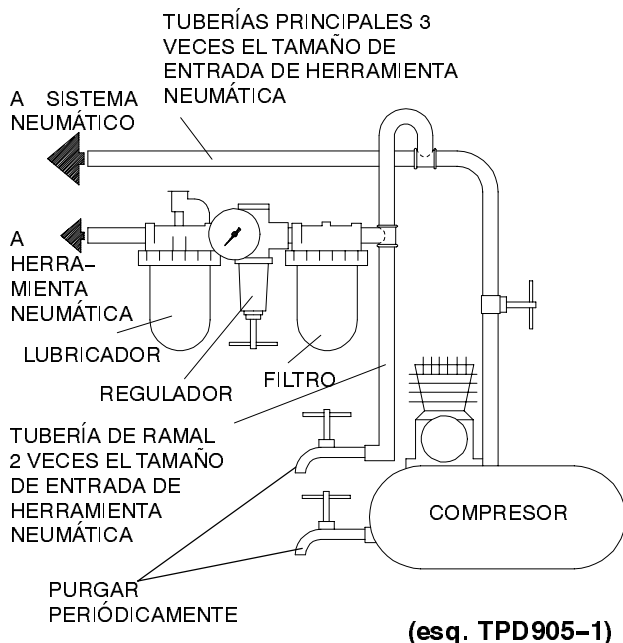

ESPECIFICACIONES

Modelo	Tipo de Empuñadura	Accionamiento	Impactos por minuto	Gama de par recomendada	■ Nivel de Sonido dB (A)		◆ Nivel de Vibraciones
					Presión	•Potencia	
		pulg.		ft-lbs (Nm)			m/s ²
285, 285-EU	pistola	1" cuadradillo	700	100-900 (136-1220)	107.0	120.0	7.9
285-S	pistola	N°. estría N° 5	700	100-900 (136-1220)	107.0	120.0	7.9
285-6, 285-6-EU	pistola	1" cuadradillo, y yunque de 6"	700	100-900 (136-1220)	107.0	120.0	7.2
285-S-6	pistola	N°. 5 estría y yunque de 6"	700	100-900 (136-1220)	107.0	120.0	7.2

- Probado en conformidad con ANSI S5.1-1971 a velocidad libre
- ◆ Probado a ISO8662-1 cargado con freno de fricción a 9 RPM
- ISO3744

DECLARACION DE CONFORMIDAD

Los abajo firmantes **Ingersoll-Rand, Co.**
(nombre del proveedor)

 Swan Lane, Hindley Green, Wigan WN2 4EZ
(domicilio)

Declaramos que, bajo nuestra responsabilidad exclusiva, el producto:

 Llaves De Impacto Modelos 285-EU y 285-6-EU

a los que se refiere la presente declaración, cumplen con todo lo establecido en las directivas:

 89/392/EEC, 91/368/EEC, 93/44/EEC, 93/68/EEC

conforme a los siguientes estándares: **ISO8662**

Gama de No. de Serie: **(1994 →) XUA XXXXX →**

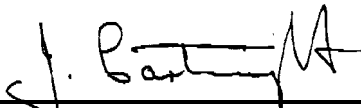
 
J. Cartwright
Nombre y firma de las personas autorizadas

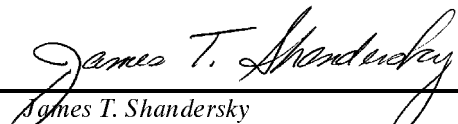
 
James T. Shandersky
Nombre y firma de las personas autorizadas

 Diciembre, 1995
Fecha

 Diciembre, 1995
Fecha

NOTA

GUARDE ESTAS INSTRUCCIONES. NO DESTRUYA.

Una vez vencida la vida útil de herramienta, se recomienda desarmar la herramienta, desengrasarla y separar las piezas de acuerdo con el material del que están fabricadas para reciclarlas.

INSTRUCTIES VOOR TYPEN 285, 285-S, 285-6, 285-S-6 EN 285-EU, 285-6-EU SLAGMOERSLEUTELS VOOR EXTRA ZWAAR WERK IN DE AUTOTECHNISCHE INDUSTRIE

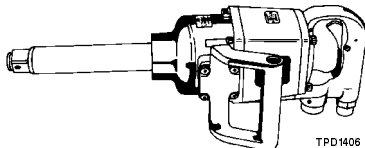

LET WEL

De Typen 281, 281-S, 281-6, 281-S-6, en 281-EU, 281-6-EU Slagmoersleutels zijn ontworpen voor gebruik bij de vervanging van veren, ingrijpend reparatiewerk aan motoren, verwijdering van stootkussens bij tractoren, en onderhoud aan niet op de openbare weg toegestane voertuigen en landbouwgereedschappen.

Ingersoll-Rand is niet aansprakelijk voor door de klant aangebrachte veranderingen aan de gereedschappen voor toepassingen waarover met Ingersoll-Rand geen voorafgaand overleg werd gepleegd.

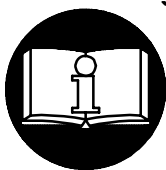

⚠ WAARSCHUWING

**BELANGRIJKE VEILIGHEIDSINFORMATIE IS INGESLOTEN.
EERST DIT HANDBOEK LEZEN, DAN HET GEREEDSCHAP BEDIENEN.
HET BEHOORT TOT DE VERANTWOORDELIJKHEID VAN DE WERKGEVER DE IN DIT HANDBOEK GEGEVEN INFORMATIE AAN DE GEBRUIKER TER HAND TE STELLEN.
EEN NALATEN DE HIERNAVOLGENDE WAARSCHUWINGEN OP TE VOLGEN KAN LICHAMELIJK LETSEL TOT GEVOLG HEBBEN.**

INGEBRUIKNEMING VAN HET GEREEDSCHAP

- Dit gereedschap altijd bedienen, controleren en onderhouden in overeenstemming met alle voorschriften (plaatselijk, staat, federaal en land), die betrekking hebben op hand-gehouden/hand-bediende pneumatische gereedschappen.
- Voor veiligheid, topprestatie, en maximale bestendigheid van de onderdelen dit gereedschap laten werken bij een maximale luchtdruk van 90 psig (6.2 bar/620 kPa) bij een inlaat met een luchttoevoerslang, die een inwendige diameter van 1/2" (13 mm) heeft.
- Men dient te allen tijde de luchtinlaat af te sluiten en de luchttoevoerslang te ontkoppelen voordat enig deel aan dit gereedschap wordt aangebracht, verwijderd of afgesteld, of voordat enig onderhoud aan dit gereedschap mag worden uitgevoerd.
- Geen beschadigde, gerafelde of versleten luchtslangen of fittingen gebruiken.
- Zorg ervoor dat alle slangen en fittingen de juiste afmetingen hebben en goed zijn vastgemaakt. Zie tekening TPD905-1 voor een typisch leidingnet.
- Altijd schone, droge lucht gebruiken bij een maximum luchtdruk van 90 psig. Stof-corroderende uitwasemingen en/of te grote vochtigheid kan de motor van een drukluchtgereedschap ruïneren.
- De gereedschappen niet smeren met ontvlambare of vluchtige vloeistoffen als petroleum, diesel of (straal)vliegtuigbrandstoffen
- Geen typeplaatjes verwijderen. Beschadigde typeplaatjes moeten worden vervangen.

GEBRUIK VAN HET GEREEDSCHAP

- U moet te allen tijde oogbeschermers dragen wanneer u dit gereedschap bedient of er onderhoudswerkzaamheden aan uitvoert.

- Altijd oorbeschermers dragen wanneer dit gereedschap wordt bediend.
- Houd handen, losse kleding of lang haar weg van het draaiende eind van het gereedschap.
- Voordat het gereedschap in gebruik wordt genomen eerst op de stand van de omkeerhendel letten zodat u de draairichting kent wanneer de regelaar wordt gebruikt.
- Let op en anticipeer op een plotselinge verandering in de werking van persluchtgereedschap zowel tijdens de start als gedurende het in bedrijf zijn.
- Steeds in een goede houding staan. Als u het gereedschap bedient mag U zich niet te ver uitstrekken. Hoge reactiekoppels kunnen voorkomen bij of beneden de aanbevolen luchtdruk.
- De as van het gereedschap kan even blijven doordraaien nadat de bediening is losgelaten.
- Persluchtgereedschappen kunnen tijdens gebruik ervan trillen. Trillingen, zich herhalende bewegingen, of ongemakkelijke houdingen kunnen schadelijk zijn voor uw handen en armen. Stop met bediening van enig gereedschap wanneer u ongemak, een tintelend gevoel of pijn ervaart. Zoek medisch advies alvorens werk te hervatten.
- Uitsluitend de door Ingersoll-Rand aanbevolen bijbehorende onderdelen en hulpstukken gebruiken.
- Uitsluitend moerdoppen voor slagmoersleutels en bijbehorende delen gebruiken. Geen handmoersleutels (chrom) of bijbehorende delen gebruiken.
- Slagmoersleutels zijn geen momentsleutels. Aansluitingen die een specifiek koppel nodig hebben moeten, nadat zij met een slagmoersleutel zijn aangebracht, met een momentsleutel worden gecontroleerd.
- Dit gereedschap is niet ontworpen om er mee in explosieve omgevingen te werken.
- Dit gereedschap is niet geïsoleerd tegen elektrische schokken.

LET WEL

Het gebruiken van andere dan originele Ingersoll-Rand onderdelen kan gevaar opleveren voor de veiligheid, en een vermindering met zich brengen van het prestatievermogen van het gereedschap en een toeneming van het onderhoud ervan, en kan een vervallen van alle garantie-bepalingen tot gevolg hebben.

Reparaties mogen uitsluitend worden uitgevoerd door hiertoe gemachtigd en geschoold personeel. Raadpleeg uw dichtstbijzijnde erkende Ingersoll-Rand Servicenter.

Richt al uw communicatie tot het dichtstbijzijnde Ingersoll-Rand Kantoor of Wederkoper.

© Ingersoll-Rand Company 1997

Gedrukt in U.S.A.

INGERSOLL-RAND®
PROFESSIONAL TOOLS

LABELS MET WAARSCHUWINGSINSTRUCTIES

⚠ WAARSCHUWING

EEN NALATEN DE HIERNAVOLGENDE WAARSCHUWINGEN OP TE VOLGEN KAN LICHAAMELIJK LETSEL TOT GEVOLG HEBBEN.



⚠ WAARSCHUWING
U moet te allen tijde oog-
beschermers dragen wanneer
u dit gereedschap bedient of er
onderhoudswerkzaamheden
aan uitvoert.



⚠ WAARSCHUWING
Altijd oorbeschermers
dragen wanneer dit
gereedschap wordt be-
diend.

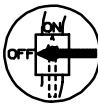

⚠ WAARSCHUWING
Men dient te allen tijde de
luchtinlaat af te sluiten en de
luchttoevoerslang te
ontkoppelen voordat enig deel
aan dit gereedschap wordt
aangebracht, verwijderd of
afgesteld, of voordat enig
onderhoud aan dit gereedschap
mag worden uitgevoerd.



⚠ WAARSCHUWING
Persluchtgereedschappen kunnen
tijdens gebruik ervan trillen.
Trillingen, zich herhalende
bewegingen, of ongemakkelijke hou-
dingen kunnen schadelijk zijn voor
uw handen en armen. Stop met
bediening van enig gereedschap
wanneer u ongemak, een tintelend
gevoel of pijn ervaart. Zoek medisch
advies alvorens werk te hervatten.



⚠ WAARSCHUWING
Het gereedschap niet aan
de slang dragen.



⚠ WAARSCHUWING
Geen beschadigde, gerafelde
of versleten luchtslangen of
fittings gebruiken.



⚠ WAARSCHUWING
Steeds in een goede houding
staan. Als u het gereed-
schap bedient mag U zich niet
te ver uitsprekken.



⚠ WAARSCHUWING
Bedienen tot een maximum
luchtdruk van 90 psig (6.2
bar/620 kPa).

**Internationale
waarschuwinglabel:
Bestel onderdeel nr. _____**



INGEBRUIKNEMING VAN HET GEREEDSCHAP

DE SMERING



Ingersoll-Rand Nr. 50

Ingersoll-Rand Nr. 100

Men moet steeds een in-lijn aangesloten
drukluchtsmeerinrichting gebruiken. Wij bevelen u de
volgende Filter-Smeerinrichting- Regeleenheid aan:

Voor Internationaal - Nr. C16-C3-A29

Voor de USA - Nr. C11-03-G00

Na elke acht bedrijfsuren, tenzij een in-lijn olienevelaar
wordt gebruikt, 1-1/2 cc Ingersoll-Rand Nr. 50 Olie in de
Luchtinlaat spuiten (10).

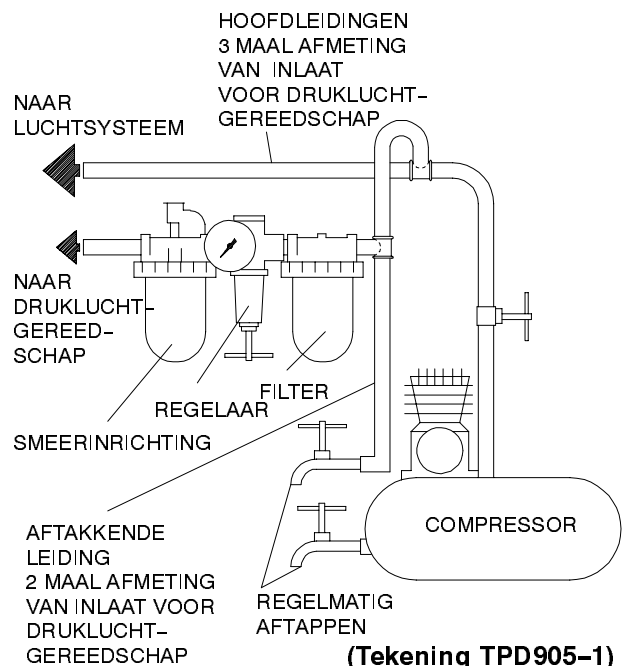

SPECIFICATIES

Type	Soort Hendel	Aandrijving	Slagen/min	Aanbevolen koppelbereik	■ Geluidsniveau dB (A)		◆ Trillings- niveau
					Deuk	• Vermogen	m/s ²
		inch		ft-lb (Nm)			
285, 285-EU	pistool	1" sq.	700	100-900 (136-1220)	107.0	120.0	7.9
285-S	pistool	Nr. 5 spie	700	100-900 (136-1220)	107.0	120.0	7.9
285-6, 285-6-EU	pistool	1" sq. & 6" aanbeeld	700	100-900 (136-1220)	107.0	120.0	7.2
285-S-6	pistool	Nr. 5 spie & 6" aanbeeld	700	100-900 (136-1220)	107.0	120.0	7.2

- Getest volgens ANSI S5.1-1971 bij vrije snelheid
- ◆ Getest volgens ISO8662-1 onder belasting van wrijvingsrem tot 9 TPM
- ISO3744

SCHRIFTELIJKE VERKLARING VAN CONFORMITEIT

Wij Ingersoll-Rand, Co.
(naam leverancier)

Swan Lane, Hindley Green, Wigan WN2 4EZ
(adres)

verklaren, onder onze uitsluitende aansprakelijkheid, dat het produkt:
Typen 285-EU en 285-6-EU
Slagmoersleutels voor Extra Zwaar Werk in de Autotechnische Industrie

waarop deze verklaring betrekking heeft overeenkomt met de bepalingen van directieven:

89/392/EEC, 91/368/EEC, 93/44/EEC, 93/68/EEC

overeenkomstig de volgende hoofdstandaards: ISO8662

Serienummers: (1994 →) XUA XXXXX →

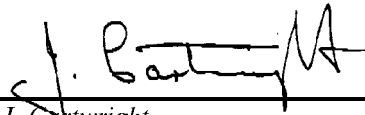
J. Cartwright
Naam en handtekening van gemachtigde personen

James T. Shandersky
Naam en handtekening van gemachtigde personen

December, 1995
Datum

December, 1995
Datum

LET WEL

DEZE INSTRUCTIES GOED BEWAREN. NIET Vernietigen.

Wanneer de levensduur van het gereedschap verstreken is, wordt u aangeraden het gereedschap te demonteren en ontvetten, en de delen gescheiden naar materialen op te bergen zodat zij gerecycled kunnen worden.

MAINTENANCE INSTRUCTIONS
SECTION D'ENTRETIEN
WARTUNG
SEZIONE DI MANUTENZIONE
INSTRUCCIONES DE MANTENIMIENTO
ONDERHOUD

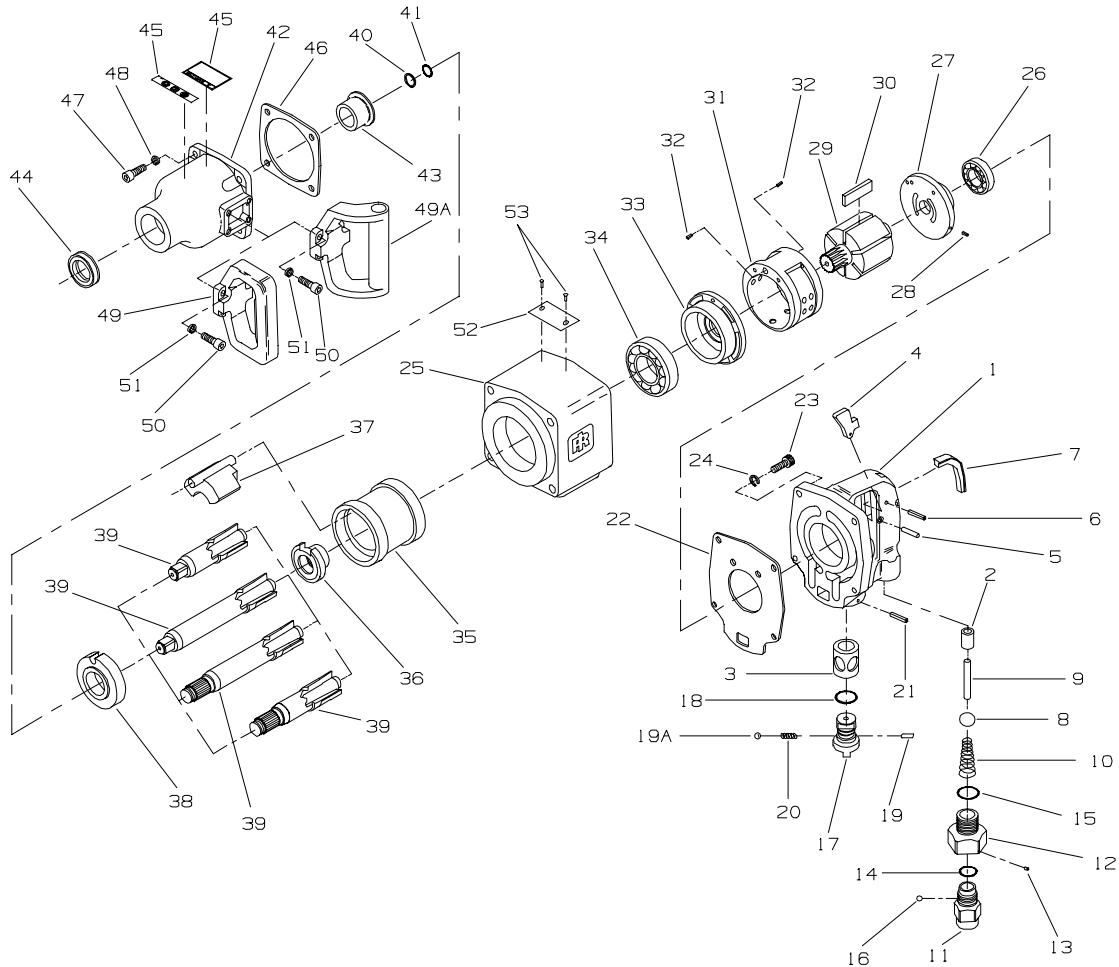

(Dwg. TPA1479-2)

PART NUMBER FOR ORDERING
 REFERENCE POUR COMMANDE DE LA PIECE
 BESTELNUMMER
 NUMERO DEL PEZZO PER L'ORDINAZIONE
 SIMBOLO DE LA PIEZA PARA PEDIDOS
 BESTELNUMMERS



1	285-A92A	24	291-104 (4)	42	285-EU-A727 (285-EU, 285-6-EU)
2	291-303	25	285-40	43	291-641
3	285-330A	26	291-24	44	291-642
4	285-93A	27	291-A12	45	222-99 (285, 285-S, 285-6, 285-S-6)
5	281-437	28	291-10	45	EU-99 (285-EU, 285-6-EU)
6	281-439	29	285-53	46	285-36
7	281-438	30	291-42-6 (set/6)	47	291-105 (4)
8	285-50	31	285-A3	48	291-104 (4)
9	285-302	32	291-98 (2)	49	291-48 (285, 285-S, 285-EU)
10	285-51	33	291-11	49A	281-48-6 (285-6, 285-S-6, 285-6-EU)
	285-A565	34	58-96	50	291-49 (4)
11	285-565	35	285-703	51	291-504 (4)
12	285-57	36	285-721	52	285-301 (285)
13	285-77	37	285-724	52	285-6-301 (285-6)
14	291-338	38	285-706	52	285-EU-301 (285-EU)
15	291-566	39	285-A726 (1" sq.) (285, 285-EU)	52	285-6-EU-301 (285-6-EU)
16	291-333 (16)	39	285-A726-6 (6" ext., 1" sq.) (285-6, 285-6-EU)	52	285S-301 (285-S)
17	285-A329	39	285-A526 (spline) (285-S)	52	285S-6-301 (285-S-6)
18	291-338	39	285-A514-6 (6" ext. spline) (285-S-6)	53	222-302 (2)
19	291-332	40	291-425 (285, 285-EU, 285-6, 285-6-EU)		
19A	291-333	40	281S-425 (285-S, 285-S-6)		
20	291-334	41	291-426 (285, 285-EU, 285-6, 285-6-EU)		
21	281-120	41	281S-426 (285-S, 285-S-6)		
22	285-283	42	285-A727 (285, 285-S, 285-6, 285-S-6)		
23	281-638 (4)				

54 285-TK1 = # 8, 10, 14 [2], 15, 16 [16], 20, 22, 26, 30, 34, 40 (291-425), 41 (291-426), 44, 46

**Service Centers
Centres d'entretien
Niederlassungen
Centri di Assistenza
Centros de Servicio
Service Centra**

Ingersoll-Rand Company
510 Hester Drive
White House
TN 37188
USA
Tel: 1 800 TOOL HLP

Ingersoll-Rand
Sales Company Limited
Chorley New Road
Horwich Bolton
Lancashire BL6 6JN
England
UK
Tel: (44) 1204 690690
Fax: (44) 1204 690388

Ingersoll-Rand
Equipements de Production
111 avenue Roger Salengro
BP 59
F - 59450 Sin Le Noble
France
Tél: (33) 27 93 0808
Fax: (33) 27 93 0800

Ingersoll-Rand GmbH
Gewerbeallee 17
45478 Mülheim/Ruhr
Deutschland
Tel: (49) 208 99940
Fax: (49) 208 9994445

Ingersoll-Rand Italiana SpA
Casella Postale 1232
20100 Milano
Italia
Tel: (39) 2 950561
Fax: (39) 2 95360159

Ingersoll-Rand Ibérica
Camino de Rejas 1, 2-18
28820 Coslada (Madrid)
España
Tel: (34) 1 6695850
Fax: (34) 1 6696054

Ingersoll-Rand Nederland
Produktieweg 10
2382 PB Zoeterwoude
Nederland
Tel: (31) 71 452200
Fax: (31) 71 5218671

Ingersoll-Rand Company SA
PO Box 3720
Alrode 1451
South Africa
Tel: (27) 11 864 3930
Fax: (27) 11 864 3954

Ingersoll-Rand
Scandinavian Operations
Kastruplundgade 22, I
DK - 2770 Kastrup
Danmark
Tlf: (45) 32 526092
Fax: (45) 32 529092

Ingersoll-Rand SA
The Alpha Building
Route des Arsenaux 9
CH - 1700 Fribourg
Schweiz/Suisse
Tel: (41) 37 205111
Fax: (41) 37 222932

Ingersoll-Rand Company
Kuznetsky Most 21/5
Entrance 3
103698 Moscow
Russia
CIS
Tel: (7) 501 882 0440
Fax: (7) 501 882 0441

Ingersoll-Rand Company
16 Pietro
Ul Stawki 2
00193 Warsaw
Poland
Tel: (48) 2 635 7245
Fax: (48) 2 635 7332

VEJLEDNING TIL SLAGNØGLER TIL AUTOBRANCHEN, MODEL 285, 285-S, 285-6, 285-S-6, 285-EU OG 285-6-EU

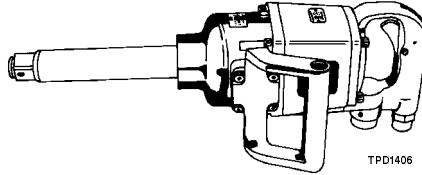

BEMÆRK

Slagnøgler model 285, 285-S, 285-6, 285-S-6, 285-EU OG 285-6-EU er designet til brug ved fjederudskiftning, større motorreparationer, afmontering af bremseklodser på traktorer samt vedligeholdelse af terrængående køretøjer og landbrugsmaskineri.

Ingersoll-Rand påtager sig intet ansvar for eventuelle ændringer af værktøjer udført af brugeren i forbindelse med anvendelsesområder, som Ingersoll-Rand ikke på forhånd er blevet konsulteret om.

⚠ ADVARSEL!



INDEHOLDER VIGTIG SIKKERHEDSINFORMATION.

DENNE VEJLEDNING SKAL LÆSES FØR BETJENING AF VÆRKTØJET. DET ER ARBEJDSGIVERENS ANSVAR AT SØRGE FOR, AT INDHOLDET AF DENNE VEJLEDNING BRINGES TIL OPERATØRENS KUNDSKAB.

MANGLENDE IAGTTAGELSE AF DISSE ADVARSLER KAN RESULTERE I PERSONSKADE.

IBRUGTAGNING AF VÆRKTØJET

- Dette værktøj skal altid betjenes, kontrolleres og vedligeholdes i overensstemmelse med de gældende lokale og nationale regler for manuelle trykluftværktøjer.
- Af sikkerhedshensyn og for at opnå den bedst mulige ydelse og levetid for værktøjskomponenterne, skal værktøjet bruges ved et maksimalt indgangslufttryk på 6,2 bar og med en lufttilførselsslange, der har en indvendig diameter på 13 mm.
- Der skal altid lukkes for lufttilførslen, og lufttilførselsslangen skal afmonteres før installation, afmontering eller justering af tilbehør til dette værktøj, eller før der udføres vedligeholdelsesarbejde på værktøjet.
- Der må ikke bruges beskadigede, flossede eller nedslidte luftslanger og tilbehør.
- Det skal sikres, at alle slanger og alt tilbehør er af den korrekte størrelse og er sikkert monteret. Der henvises til tegning TPD905-1, som viser en typisk rørføring.
- Der skal altid bruges ren, tør luft ved et maksimalt lufttryk på 6,2 bar. Støv, korroderende dampe og/eller for høj fugtighed kan ødelægge motoren i et trykluftværktøj.
- Værktøjer må ikke smøres med brændbare eller flygtige væsker så som petroleum, dieselolie eller flybrændstof.
- Mærkater må ikke fjernes. Eventuelt beskadigede mærkater skal udskiftes.

ANVENDELSE AF VÆRKTØJET

- Der skal altid bruges beskyttelsesbriller under betjening eller vedligeholdelse af værktøjet.
- Der skal altid bruges høreværn under betjening af dette værktøj.

- Hænder, løstsiddende tøj og langt hår skal holdes borte fra den roterende ende af værktøjet.
- Omskifterhåndtagets placering skal altid noteres før betjening af værktøjet, så man ved hvilken retning værktøjet roterer i, når det startes.
- Under opstart og betjening af trykluftværktøjer, skal man forsøge at forudse og være særdeles opmærksom over for pludselige bevægelsesændringer.
- Der skal hele tiden holdes en kropsstilling med god balance og godt fodgreb. Som operatør skal man undgå at strække sig for langt under brug af dette værktøj. Der kan forekomme voldsomme reaktionsmomenter ved eller under det anbefalede lufttryk.
- Værktøjets aksel kan fortsætte med at rotere et kort stykke tid, efter man har sluppet håndtaget.
- Trykluftværktøjer kan vibrere under brug. Vibration, hyppigt gentagne bevægelser og ubekvemme stillinger kan være skadelige for operatørens hænder og arme. Brug af værktøjet bør ophøre, hvis man føler nogen form for gener, en snurrende fornemmelse i kroppen eller smerter. Der skal søges lægehjælp, før brug af værktøjet genoptages.
- Der må kun bruges tilbehør, som anbefales af Ingersoll-Rand.
- Der må kun bruges krafttoppe og tilbehør. Der må ikke bruges (krom)toppe eller tilbehør til manuel betjening.
- En slagnøgle er ikke en momentnøgle. Tilspændinger, der kræver et bestemt moment, skal efter montering med en slagnøgle kontrolleres ved hjælp af en momentmåler.
- Dette værktøj er ikke designet til brug i eksplosive arbejdsmiljøer.
- Dette værktøj er ikke isoleret mod elektriske stød.

BEMÆRK

Brug af reservedele, som ikke er originale Ingersoll-Rand produkter, kan resultere i sikkerhedsrisici, forringet værktøjsydelse samt ekstra vedligeholdelse, og kan gøre alle garantier ugyldige.

Reparationsarbejde må kun udføres af autoriseret og korrekt uddannet personale. Kontakt venligst det nærmeste autoriserede Ingersoll-Rand servicecenter.

Al korrespondance bedes stilet til Ingersoll-Rands nærmeste kontor eller distributør.

© Ingersoll-Rand Company 1997











Trykt i USA

INGERSOLL-RAND®
PROFESSIONAL TOOLS

ADVARSELSMÆRKATER

⚠ ADVARSEL!

MANGLENDE IAGTTAGELSE AF DISSE ADVARSLER KAN RESULTERE I PERSONSKADE.

	⚠ ADVARSEL! Der skal altid bruges beskyttelsesbriller under betjening eller vedligeholdelse af værktøjet.		⚠ ADVARSEL! Der skal altid bruges høreværn under betjening af dette værktøj.		⚠ ADVARSEL! Der skal altid lukkes for lufttilførslen, og luftslangen skal afmonteres for installation, afmontering eller justering af tilbehør til dette værktøj, eller før der udføres vedligeholdelsesarbejde på værktøjet.
	⚠ ADVARSEL! Trykluftværktøjer kan vibrere under brug. Vibration, hyppigt gentagne bevægelser og ubekvemme stillinger kan være skadelige for operatørens hænder og arme. Brug af værktøjet bør ophøre, hvis man føler nogen form for gener, en snurrende fornemmelse i kroppen eller smerter. Der skal søges lægehjælp, før brug af værktøjet genoptages.		⚠ ADVARSEL! Værktøjet må ikke løftes i luftslangen.		⚠ ADVARSEL! Der må ikke bruges beskadigede, flossede eller nedslidte luftslanger og tilbehør.
	⚠ ADVARSEL! Der skal hele tiden holdes en kropsholdning med god balance og godt fodgreb. Som operatør skal man undgå at strække sig for langt under brug af dette værktøj.		⚠ ADVARSEL! Luftrykket må ikke overstige 6,2 bar under brug af dette værktøj.	International advarselmærkat: Bestillingsnr. _____   	

IBRUGTAGNING AF VÆRKTØJET

SMØRING



Ingersoll-Rand nr. 50

Ingersoll-Rand nr. 100

Der skal altid bruges luftledningssmøring til disse værktøjer. Vi anbefaler følgende filter-, smøreanordnings- og reguleringsenhed:

Internationalt - nr. C16-C3-A29

I USA - nr. C11-03-G00

Efter hver 8. driftstime, skal der sprøjtes 1 - 1/2 cc kubikcentimeter olie af typen Ingersoll-Rand nr. 50 ind i lufttilslutningen, medmindre der anvendes Luftledningssmøring (10).

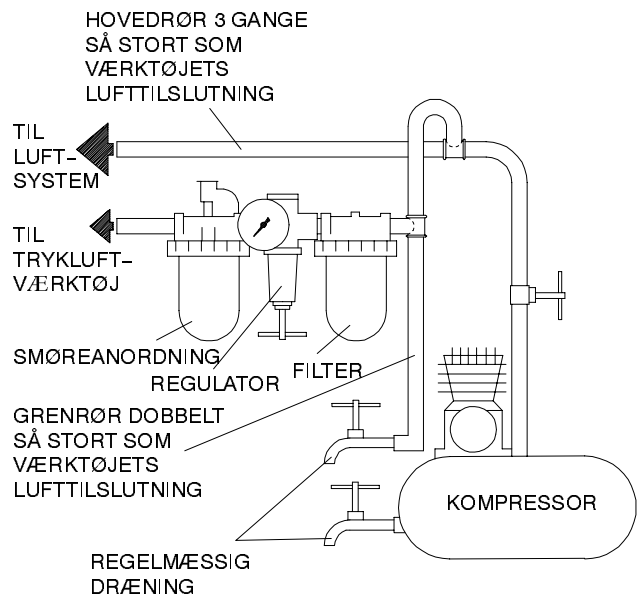

(Tegning TPD905-1)

SPECIFIKATIONER

Model	Håndtagstype	Firkant	Slag/min.	Anbefalet momentområde	Lydniveau dB (A)		Vibrationsniveau
					Tryk	Effekt	
		tommer		(ft-lbs) Nm			m/s ²
285, 285-EU	pistolgreb	1" firkant	700	(100-900) 136-1.220	107,0	120,0	7,9
285-S	pistolgreb	Mangenot nr. 5	700	(100-900) 136-1.220	107,0	120,0	7,9
285-6, 285-6-EU	pistolgreb	1" firkant & 6" anvil	700	(100-900) 136-1.220	107,0	120,0	7,2
285-S-6	pistolgreb	Mangenot nr. 5 & 6" anvil	700	(100-900) 136-1.220	107,0	120,0	7,2

- Afprøvet i overensstemmelse med ANSI S5.1-1971 ved fri hastighed
- ◆ Afprøvet i overensstemmelse med ISO8662-1, belastet med friktionsbremse til 9 o/min
- ISO3744

FABRIKATIONSERKLÆRING

Vi _____ ***Ingersoll-Rand, Co.***
(leverandørens navn)

_____ ***Swan Lane, Hindley Green, Wigan WN2 4EZ***

(adresse)

erklærer som eneansvarlig, at nedenstående produkt,

_____ ***Slagnøgler til autobranschen, model 285-EU og 285-6-EU***

som denne erklæring vedrører, overholder bestemmelserne i følgende direktiver

_____ ***89/392/EØF, 91/368/EØF, 93/44/EØF OG 93/68/EØF***

ved at være i overensstemmelse med følgende hovedstandard(er):

_____ ***ISO8662***

Serienr. _____ ***(1994 →) XUA XXXXX →***

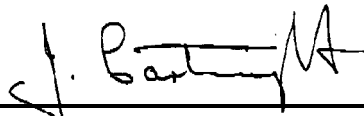
_____ ***J. Cartwright***
Ansvarliges navn og underskrift

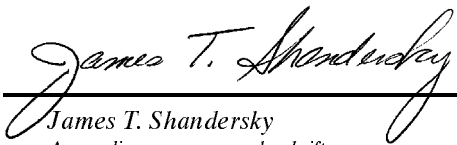
_____ ***James T. Shandersky***
Ansvarliges navn og underskrift

_____ ***December, 1995***
Dato

_____ ***December, 1995***
Dato

BEMÆRK

DENNE VEJLEDNING BØR GEMMES. MÅ IKKE DESTRUERES.

Efter værktøjets levetid anbefales det at demontere og affede værktøjet, og opdele de adskilte komponenter ud fra materialetypen, så de kan genbruges.

ANVISNINGAR FÖR MUTTERDRAGARE FÖR BILINDUSTRIN, MODELER 285, 285-S, 285-6, 285-S-6 SAMT 285-EU, 285-6-EU

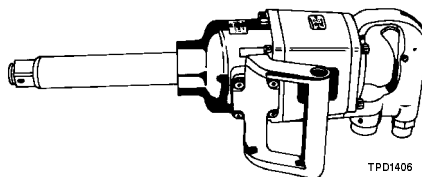

OBS!

Mutterdragare, modeller 285, 285-S, 285-6, 285-S-6 samt 285-EU, 285-6-EU är utformade för att användas vid utbyten av fjädrar, omfattande motorreparationer, avlägsnande av traktordynor samt underhåll av jordbruksutrustning som körs utanför vanliga vägar.

Ingersoll-Rand är inte ansvarigt för verktyg som har modifierats av kunden för att anpassas till andra användningar, om inte kunden har konsulterat Ingersoll-Rand.

⚠ VARNING

**VIKTIG SÄKERHETSINFORMATION MEDFÖLJER.
LÄS DENNA HANDBOK INNAN VERKTYGET ANVÄNDS.**

**DET ÅLIGGER ARBETSGIVAREN ATT SE TILL ATT DE ANSTÄLLDA SOM SKALL ANVÄNDA VERKTYGEN ÄR FÖRTROGNA MED HANDBOKENS INNEHÅLL.
UNDERLÅTELSE ATT IAKTTAGA VARNINGARNA I DETTA INSTRUKTIONSHÄFTE KAN MEDFÖRA PERSONSKADOR.**

INNAN VERKTYGET ANVÄNDS

- Användning, inspektion och underhåll av verktyget skall alltid ske i enlighet med på användningsplatsen rådande myndigheters gällande regler för handhållna mutterdragare.
- För säkerhet, bästa effektivitet och maximal varaktighet bör detta verktyg användas med ett maximalt lufttryck på 6,2 bar/620 kPa (90 pund/tum²) vid intaget och med en matarslang med en innerdiameter på 13 mm (1/2 tum).
- Stäng alltid av lufttillförseln och koppla bort matarslangen innan du monterar, avlägsnar eller justerar några tillbehör till detta verktyg och innan du utför service på verktyget.
- Använd aldrig skadade, slitna eller trasiga luftslangar och kopplingar.
- Se till att alla slangar och kopplingar är av rätt storlek och ordentligt fastsatta. Se bild TPD905-1 för en typisk installation.
- Använd alltid ren, torr luft och ett maximalt lufttryck på 6,2 bar (90 pund/tum²). Damm, frätande ångor och/eller för mycket fuktighet kan förstöra motorn på en mutterdragare.
- Smörj aldrig verktygen med lättantändliga eller flyktiga vätskor, som t.ex. fotogen, diesel- eller flygbränsle.
- Avlägsna ej etiketterna. Byt ut skadade etiketter.

VERKTYGETS ANVÄNDNING

- Använd alltid skyddsglasögon när du använder eller utför service på detta verktyg.
- Använd alltid hörselskydd när du använder detta verktyg.

- Håll händer, lösa kläder och långt hår på avstånd från den roterande verktygsdelen.
- Lägg märke till reverseringsvredets läge innan du startar verktyget, så att du känner till rotationsriktningen när verktyget startas.
- Förutse och var uppmärksam på plötsliga rörelseförändringar vid start och drift av alla motordrivna verktyg.
- Stå stadigt, med god balans. Sträck dig inte för långt över verktyget när du arbetar. Höga reaktionsvridmoment kan inträffa vid det rekommenderade lufttrycket.
- Verktygets axel kan fortsätta att rotera under en kort tid efter det att pådraget släppts.
- Tryckluftsdrivna verktyg kan vibrera under användningen. Vibrationer, monotona rörelser eller en obekvämlig ställning kan vara skadligt för händer och armar. Upphör att använda ett verktyg om det börjar sticka eller värka i händer och armar. Sök läkare innan du åter använder verktyget.
- Använd sådana tillbehör som rekommenderats av Ingersoll-Rand.
- Använd endast hylsor och tillbehör avsedda för mutterdragare. Använd inte hylsor eller tillbehör som är kromade.
- En mutterdragare är inte en momentnyckel. Förband som kräver ett särskilt vridmoment måste kontrolleras med en momentnyckel när de kopplats samman med hjälp av en mutterdragare.
- Detta verktyg är ej avsett att användas i explosiv atmosfär.
- Detta verktyg är ej isolerat mot elektrisk chock.

OBS!

Om andra reservdelar än de från Ingersoll-Rand används, kan detta medföra en säkerhetsrisk, minskad verktygsprestanda och ett ökat servicebehov. Det kan dessutom få till följd att alla garantier blir ogiltiga.

Reparationer får endast utföras av legitimerad, utbildad personal. Rådfråga närmaste legitimerade Ingersoll-Rand servicecenter.

Alla förfrågningar bör ske till närmaste Ingersoll-Rand kontor eller distributör.

© Ingersoll-Rand Company 1997

Tryckt in U.S.A.

INGERSOLL-RAND®
PROFESSIONAL TOOLS

IDENTIFIERING AV VARNINGSETIKETTER

⚠ VARNING

UNDERLÅTELSE ATT IAKTTAGA FÖLJANDE VARNINGAR KAN MEDFÖRA PERSONSKADA.

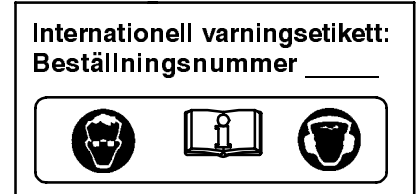
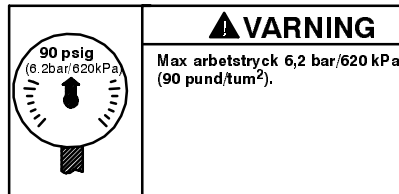
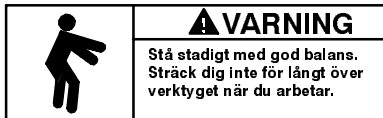
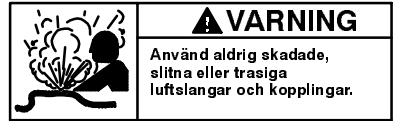
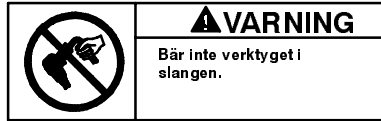
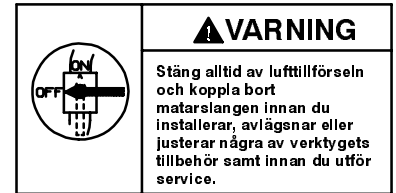
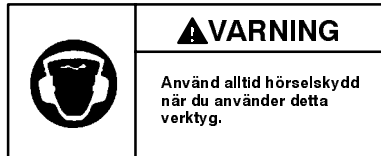
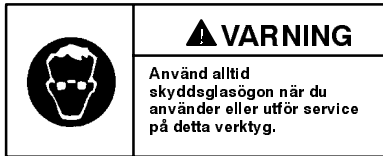

INNAN VERKTYGET ANVÄNDS

SMÖRJNING



Ingersoll-Rand nr. 50

Ingersoll-Rand nr. 100

Använd alltid tryckluftsmörjare med dessa verktyg. Vi rekommenderar följande enhet som filtersmörjarregulator:

Internationellt- Nr. C16-C3-A29
I USA- Nr. C11-03-G00

Efter varje åtta timmars drift, om inte en tryckluftsmörjare används, skall 1-2 cm³ Ingersoll-Randolja nr. 50 sprutas in i luftintaget (10).

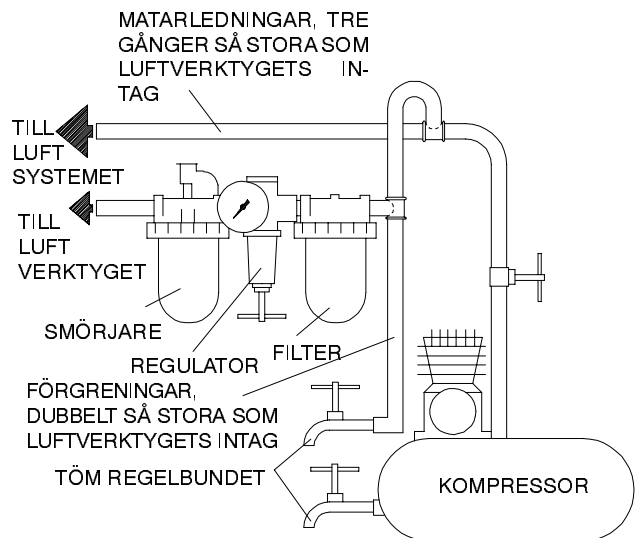

(Bild. TPD905-1)

SPECIFIKATIONER

Modell	Typ av handtag	Drivtapp	Slag per min.	Rekommenderat Vridmoment	Ljudstyrkenivå A (dB)		Vibrationsnivå
					Tryck	Kraft	
		tum		Nm (fot-pund)			m/s ²
285, 285-EU	pistol	1 tum ²	700	136-1220 (100-900)	107.0	120.0	7.9
285-S	pistol	Nr. 5 splines	700	136-1220 (100-900)	107.0	120.0	7.9
285-6, 285-6-EU	pistol	1 tum ² & 6 tums städ	700	136-1220 (100-900)	107.0	120.0	7.2
285-S-6	pistol	Nr. 5 splines & 6 tums städ	700	136-1220 (100-900)	107.0	120.0	7.2

- Testad i enlighet med ANSI S5.1-1971 vid fri hastighet.
- ◆ Testad till ISO8662-1 laddad med friktionsbroms till 9 varv/min.
- ISO3744

FÖRSÄKRAN OM ÖVERENSSTÄMMELSE

Vi Ingersoll-Rand, Co.
(leverantörens namn)

Swan Lane, Hindley Green, Wigan WN2 4EZ
(adress)

intygar härmed, i enlighet med vårt fullständiga ansvar, att produkten,

Mutterdragare modell 285-EU och 285-6-EU

som detta intyg avser, uppfyller kraven i

89/392/EEC, 91/368/EEC, 93/44/EEC OCH 93/68/EEC Direktiven.

Genom att använda följande principstandard: ISO8662

Serienummer, mellan: (1994 →) XUA XXXXX →

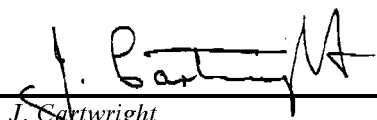
J. Cartwright
Auktoriserade personers namn och underskrift

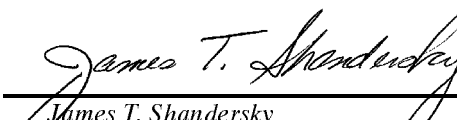
James T. Shandersky
Auktoriserade personers namn och underskrift

December, 1995
Datum

December, 1995
Datum

OBS!

SPARA ANVISNINGARNA. FÅR EJ FÖRSTÖRAS.

Då verktyget är utslitet, rekommenderar vi att det tas isär och avfettas,
samt att de olika delarna sorteras för återvinning.

SERIENE 285, 285-S, 285-6, 285-S-6 OG 285-EU, 285-6-EU MUTTERTREKKERE FOR BILVERKSTEDER

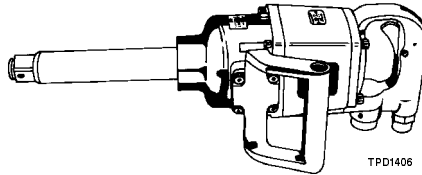

MERK

Seriene 285, 285-S, 285-6, 285-S-6, 285-EU, 285-6-EU muttertrekkere er konstruerte for utskifting av fjærer, større motorreparasjoner, traktorbeltevedlikehold og vedlikehold av jordbruksmaskiner.

Ingersoll-Rand er ikke ansvarlig for verktøymodifikasjoner som utføres av kunden, hvor Ingersoll-Rand ikke er rådspurt.

⚠ ADVARSEL

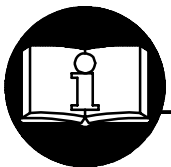

INNEHOLDER VIKTIGE SIKKERHETSINFORMASJONER.

LES DENNE INSTRUKSJONSHÅNDBOKEN FØR VERKTØYET TAS I BRUK.

DET ER ARBEIDSGIVERENS PLIKT Å GI INFORMASJONEN
I DENNE INSTRUKSJONSBOKEN TIL BRUKEREN.

PERSONSKADER KAN OPPSTÅ HVIS IKKE FØLGENDE ADVARSLER BLIR ETTERKOMMET.

FØRSTEGANGSBRUK AV VERKTØY

- Bruk, inspiser og vedlikehold alltid dette verktøyet i følge eksisterende lokale og nasjonale forskrifter for håndholdt trykkluftverktøy.
- For best sikkerhet, topp ytelse og maksimal levetid på deler, bør dette verktøyet brukes ved maksimalt lufttrykk på 6,2 bar/620 kPa (90 psig) målt ved luftinntaket når en 13 mm (1/2") innvendig diameter trykkslange brukes.
- Steng alltid av lufttilførselen og koble fra lufttilførselslangen før installering, fjerning eller justering av tilbehør, eller før vedlikehold blir utført på dette verktøyet.
- Bruk ikke en skadet, sprukket eller slitt luftslange/kobling.
- Sørg for at alle slanger og koblinger er av riktig størrelse og er tette. Se tegning TPD905-1 for et typisk koblingsarrangement.
- Bruk alltid ren, tørr luft ved 90 psig maksimalt lufttrykk. Støv, etsende gasser og/eller for mye fuktighet kan ødelegge motoren på et trykkluftverktøy.
- Smør ikke verktøyene med brennbare eller ustabile væsker som parafin, diesel eller flybensin.
- Fjern ikke noen identifiseringsmerker. Skift ut skadete merker.

BRUK AV VERKTØY

- Bruk alltid vernebriller under arbeid med eller vedlikehold av dette verktøyet.
- Bruk alltid hørselvern under arbeid med dette verktøyet.

- Hold hender, løse klær og langt hår unna rotasjonsdelen på verktøyet.
- Legg merke til posisjonen på reverseringsspaken før bruk, slik at man vet hvilken vei rotasjonen går når verktøyet startes.
- Forutse, og vær forberedt på plutselige bevegelsesforandringer ved oppstart og bruk av ethvert trykkluftverktøy.
- Hold kroppen i en balansert og fast stilling. Len deg ikke for langt forover under bruken av dette verktøyet. Høye reaksjonsmomenter kan forekomme ved lavere lufttrykk enn det som er anbefalt.
- Verktøy-akslingen kan fortsette å rotere etter at av/påhåndtaket er sluppet.
- Trykkluftverktøy kan vibrere under bruk. Vibrasjon, gjentatte bevegelser eller ubekvemme stillinger kan være skadelig for hender og armer. Stans bruken av ethvert verktøy ved ubehag, stikkende følelser eller hvis du får smerter. Søk råd fra lege før videre arbeid gjenopptas.
- Bruk tilbehør som er anbefalt av Ingersoll-Rand.
- Benytt kun kraftpiper og tilbehør. Bruk ikke forkrommete piper og tilbehør beregnet for håndbruk.
- Muttertrekkere er ikke momentnøkler. Skruforbindelser som trenger et bestemt dreiemoment, må sjekkes med momentnøkkel etter tiltrekking med muttertrekker.
- Dette verktøyet er ikke beregnet til bruk på steder der det er fare for eksplosjon.
- Dette verktøyet er ikke isolert mot elektriske støt.

MERK

Bruk av andre deler enn originale Ingersoll-Rand reservedeler kan føre til sikkerhetsrisiko, redusert verktøyytelse og økt vedlikehold, og kan føre til at garantien blir ugyldig.

Reparasjoner bør bare utføres av autorisert personell. Spør hos ditt nærmeste autoriserte Ingersoll-Rand reparasjonssenter.

Henvendelser skal rettes til nærmeste Ingersoll-Rand avdeling eller forhandler.

© Ingersoll-Rand Company 1997

Trykt i USA

INGERSOLL-RAND®
PROFESSIONAL TOOLS

VARSELSYMBOLER

▲ ADVARSEL

ALVORLIGE PERSONSKADER KAN OPPSTÅ HVIS IKKE FØLGENDE ADVARSLER BLIR TATT TIL FØLGE.

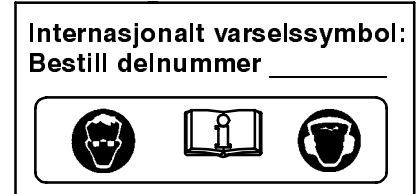
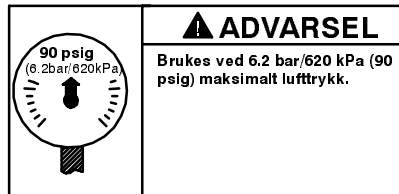
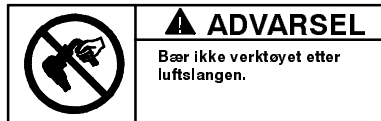
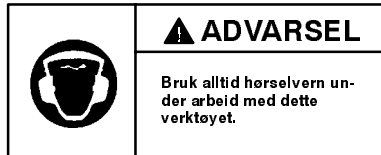
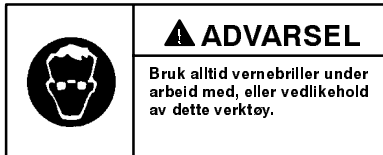

FØRSTEGANGSBRUK AV VERKTØY

SMØRING



Ingersoll-Rand nr. 50

Ingersoll-Rand nr. 100

Bruk alltid en smørepotte sammen med disse verktøyene. Vi anbefaler følgende filter-smøre-regulator enhet:

Internasjonalt-nummer C16-C3-A29

USA-nummer C11-03-G00

Etter hver åttende driftstime, med mindre det brukes en smørekopp, skal det sprøytes 1-1/2 cc med Ingersoll-Rand olje nr. 50 inn i luftinntaket (10).

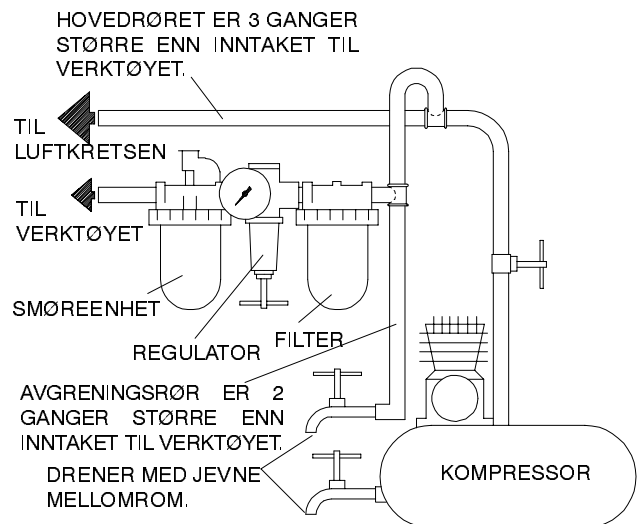

(Tegning TPD905-1)

SPESIFIKASJONER

Modell	Type håndtak	Firkant	Slag per minutt	Anbefalt dreiemoment område	■ Lydnivå dB (A)		◆ Vibrasjons niva
					Trykk	• Styrke	
		Tomme		Nm (fotpund)			m/s ²
285, 285-EU	pistol	1"	700	136-1220 (100-900)	107,0	120,0	7,9
285-S	pistol	rifle nr. 5	700	136-1220 (100-900)	107,0	120,0	7,9
285-6, 285-6-EU	pistol	1" og 6" ambolt	700	136-1220 (100-900)	107,0	120,0	7,2
285-S-6	pistol	rifle nr. 5 og 6" ambolt	700	136-1220 (100-900)	107,0	120,0	7,2

- Testet i følge ANSI S5.1-1971 ved fri hastighet
- ◆ Testet i følge ISO8662-1 belastning med friksjonsbremse til 9 o/min
- ISO3744

KONFORMITETSERKLÆRING

Vi Ingersoll-Rand, Co.
(leverandørens navn)

Swan Lane, Hindley Green, Wigan WN2 4EZ
(adresse)

erklærer på ære og samvittighet at produktet,

Seriene 285-EU og 285-6-EU muttetrekkere

som denne erklæringen gjelder for, oppfyller bestemmelsene i

89/392/EEC, 91/368/EEC, 93/44/EEC OG 93/68/EEC direktivene.

ved å bruke følgende prinsipielle standarder: ISO8662

Serienr.: (1994 →) XUA XXXXX →

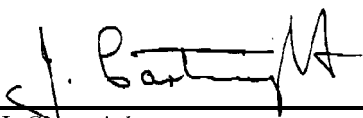
J. Cartwright
Navn og underskrift til autoriserte personer

Chuck S. Zegrati
Navn og underskrift til autoriserte personer

Desember, 1995
Dato

Desember, 1995
Dato

MERK

OPPBEVAR DISSE INSTRUKSJONENE. ØDELEGG DEM IKKE.

Når verktøyet ikke lenger er brukbart, anbefales det at verktøyet blir demontert, rengjort for olje og sortert etter materialer i gjenvinningsøyemed.

OHJEITA 285, 285-S, 285-6, 285-S-6 JA 285-EU, 285-6-EU -SARJAN AUTOHUOLLON ISKUTYÖKALUIHIN

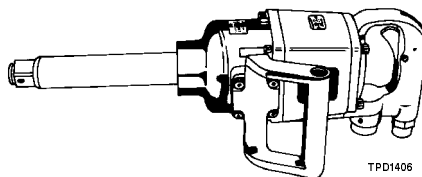

HUOMAA

285, 285-S, 285-6, 285-S-6, 285-EU ja 285-6-EU -sarjan autohuollon iskutyökalut on tarkoitettu auton jousien vaihtoon, moottorikorjauksiin, vetopöydän irroittamiseen ja maatalouskoneiden huoltoon.

Ingersoll-Rand ei ole vastuussa työkalujen mahdollisista modifikaatioista muihin sovelluksiin, joista Ingersoll-Randille ei ole tiedoitettu.

VAROITUS

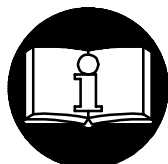

OHJEISSA ON MUKANA TÄRKEITÄ TURVAOHJEITA.
LUE TÄMÄ OHJEKIRJA ENNENKUIN ALAT KÄYTTÄÄ TYÖKALUJA.
TYÖNANTAJAN VELVOLLISUUS ON SAATTAA TÄMÄ
OHJEKIRJA TYÖNTEKIJÖIDEN TIETOOIN.

SEURAAVIEN VAROITUSTEN LAIMINLYÖMINEN SAATTAA JOHTAA VAMMAUTUMISEEN..

TYÖKALUJEN KÄYTTÖÖNONOTTO

- Käytä, tarkasta ja huolla tätä työkalua aina kaikkien käsikäyttöisiin ilmanpaineella toimiviin työkaluihin liittyvien säännösten mukaisesti (Työturvallisuuslaitoksen määräykset yms.)
- Käytä työkalua enintään 6,2 barin työpaineella ja liitä se 13 mm (1/2") paineilmaletkuun, jotta työkalu toimisi mahdollisimman tehokkaasti, turvallisesti ja pitkäikäisesti.
- Kytke paineilma aina pois päältä ja irroita paineilmaletku ennen kuin asennat, poistat tai säädät mitään tämän työkalun lisälaitetta tai ennen kuin alat huoltaa työkalua.
- Älä käytä vahingoittuneita, hankautuneita tai kuluneita paineilmaletkuja tai -liittimiä.
- Varmistu, että kaikki paineilmaletkut ja -liittimet ovat oikeaa kokoa ja ne ovat tiiviisti kiinni. Katso kuvasta TPD905-1 kaaviota tavanomaisesta paineilmakytkenästä.
- Käytä aina puhdasta, kuivaa paineilmaa, jonka paine on enintään 6,2 bar. Pöly, ruostehöyryt ja/tai liika kosteus saattavat vahingoittaa työkalun paineilmamoottoria.
- Älä voitele työkalua tulenaroilla tai helposti haihtuvilla nesteillä, kuten dieselöljyllä, kerosiinilla tai Jet-A-polttoaineella.
- Älä poista mitään työkalussa olevia tarroja. Vaihda vahingoittuneet tarrat.

TYÖKALUN KÄYTTÖ

- Käytä aina suojalaseja työkalua käyttäessäsi tai huoltaessasi.
- Käytä aina kuulosuojaimia työkalua käyttäessäsi.

- Pidä kädet, irtonainen vaatetus ja hiukset loitolla työkalun pyörivästä päästä.
- Pistä merkille suunnanvaihtokytkimen asento ennen kuin käytät käynnistysvipua jotta voit ennakoita kumpaan suuntaan työkalu alkaa pyöriä.
- Ennakoi ja varo työkalun käynnistyksen ja käytön aikana työkalun liikkeiden ja voimien äkkinäisiä muutoksia.
- Seiso tukevassa asennossa hyvässä tasapainossa. Älä kurkota käyttäessäsi työkalua. Työkaluun saattaa yllättäen tulla voimakkaita vääntöliikkeitä sekä suositellulla ilmanpaineella että sitä pienemmällä paineella toimittaessa.
- Työkalun akseli saattaa pyöriä vielä hetken aikaa käynnistysvivusta irtipäästämisestä jälkeenkin.
- Paineilmatyökalut voivat tärinästä toimissaan. Tärinä, toistuvat liikesarjat tai epämiellyttävät asennot saattavat olla vahingollisia käsillesi ja käsivarsillesi. Lopeta työkalun käyttö, jos alat tuntea kihelmöintiä ja kipua. Käänny lääkärin puoleen ennen kuin jatkat työkalun käyttöä.
- Käytä Ingersoll-Randin suosittelemia lisälaitteita.
- Käytä ainoastaan iskutyökaluihin tarkoitettuja hylsyjä ja lisäosia. Älä käytä käsityökaluihin tarkoitettuja (kromattuja) hylsyjä ja lisäosia.
- Iskutyökalut eivät ole momenttityökaluja. Liitokset, jotka vaativat tiettyä kiristysvääntömomenttia tulee tarkastaa momenttiavaimella iskutyökalulla tehdyn esikiristytyn jälkeen.
- Tämä työkalu ei ole suunniteltu käytettäväksi räjähdysalttiissa ympäristöissä.
- Tämä työkalu ei ole eristetty sähköiskujen varalta.

HUOMAA

Muiden kuin Ingersoll-Randin alkuperäisvaraosien käyttö saattaa johtaa vaaratilanteisiin, heikentyneisiin työkalun suoritusarvoihin, kasvavaan huollontarpeeseen ja se saattaa mitätöidä kaikki takuut.

Ainostaan valtuutetun, koulutetun henkilöstön tulisi korjata työkalua. Lisätietoja saat lähimmästä Ingersoll-Randin merkkihuoltokeskuksesta.

VAROITUSTARROJEN TULKINTAOHJEITA

VAROITUS

SEURAAVIEN VAROITUSTEN LAIMINLYÖMINEN SAATTAA JOHTAA VAMMAUTUMISEEN.

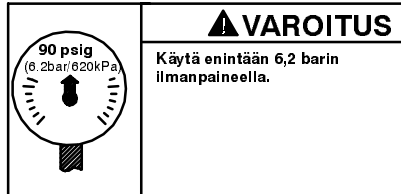
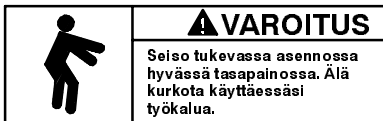
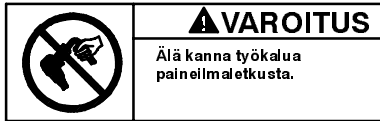
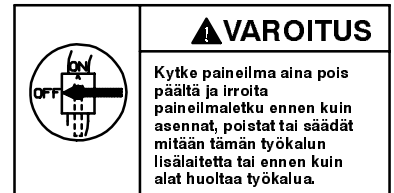
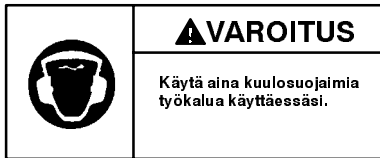
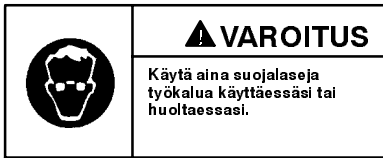

TYÖKALUN KÄYTTÖÖNOTTO

VOITELU



Ingersoll-Rand 50

Ingersoll-Rand 100

Käytä aina paineilma-voitelua työkalujen yhteydessä. Suosittelemme seuraavaa suodatin-voitelu-paineensäätö-yhdistelmälaitetta:

Kansainvälisessä käytössä - C16-C3-A29

Käytössä Amerikan Yhdysvalloissa - C11-03-G00

Jos et käytä paineilma-voitelua, ruiskuta 1,5 cm³ Ingersoll-Rand 50 -öljyä ilman tuloaukkoon (10) aina kahdeksan käyttötunnin välein.

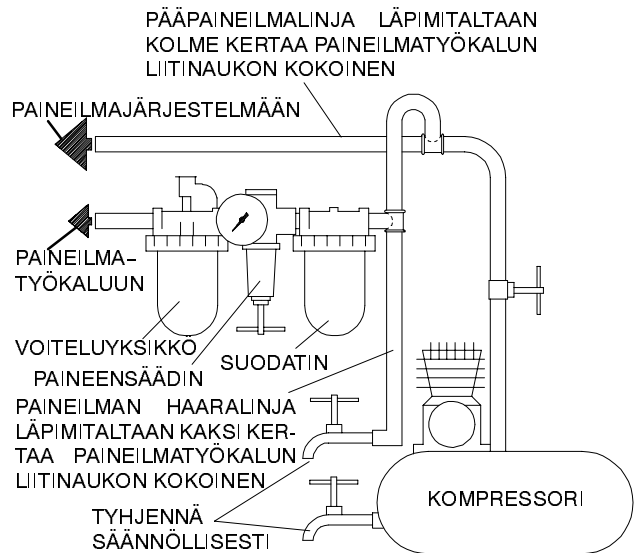

(Kuva TPD905-1)

ERITTELY

Malli	Kädensija-tyyppi	Vääntiö	Iskuja/ minuutti	Suositeltu vääntömomenttialue	Melutaso dB (A)		Värinä
					Paine	Teho	
		tuumaa		Nm			m/s ²
285, 285-EU	pistooli	1" neliö	700	136-1220	107.0	120.0	7.9
285-S	pistooli	Sovite no. 5	700	136-1220	107.0	120.0	7.9
285-6, 285-6-EU	pistooli	1" neliö & 6" alasin	700	136-1220	107.0	120.0	7.2
285-S-6	pistooli	Sovite no. 5 & 6" alasin	700	136-1220	107.0	120.0	7.2

- Koestettu ANSI S5.1-1971 mukaisesti vapaalla kierrosnopeudella.
- ◆ Koestettu ISO8662-1 mukaisesti kuormitettuna kitkajarrulla 9 1/min saakka.
- ISO3744

VAKUUTUS NORMIEN TÄYTTÄMISESTÄ

Me _____ *Ingersoll-Rand, Co.*

(toimittajan nimi)

_____ *Swan Lane, Hindley Green, Wigan WN2 4EZ*

(osoite)

vakuutamme ja kannamme yksin täyden vastuun siitä, että tuote

_____ *285-EU ja 285-6-EU -sarjan iskutyökalut*

johon tämä vakuutus viittaa, täyttää direktiiveissä

_____ *89/392/EEC, 91/368/EEC, 93/44/EEC JA 93/68/EEC*

esitetyt vaatimukset seuraavia perusnormeja käytettäessä: _____ *ISO8662*

Sarjanumerot: _____ *(1994 →) XUA XXXXX →*

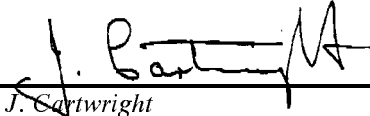
_____ 

J. Cartwright

Autorisoidun henkilön nimi ja asema

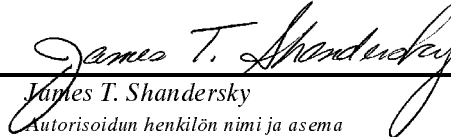
_____ 

James T. Shandersky

Autorisoidun henkilön nimi ja asema

_____ *Joulukuu, 1995*

Päiväys

_____ *Joulukuu, 1995*

Päiväys

HUOMAA

SÄÄSTÄ NÄMÄ OHJEET. ÄLÄ TUHOA NIITÄ.

Kun tämä työkalun käyttöikä on loppunut, suosittelemme työkalun purkamista, puhdistusta rasvasta ja eri materiaalien erittelyä kierrätystä varten.

INSTRUÇÕES PARA CHAVES DE PERCUSSÃO PARA AUTOMÓVEIS MODELOS 285, 285-S, 285-6, 285-S-6 E 285-EU, 285-6-EU

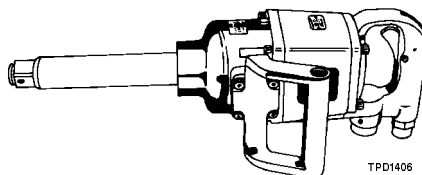

AVISO

As Chaves de Percussão Modelos 285, 285-S, 285-6, 285-S-6, 285-EU e 285-6-EU são concebidas para utilização em substituição de molas, grandes reparações de motores, retirada de pastilhas de travão de tractores e manutenção de veículos para todo-o-terreno e equipamento agrícola.

A Ingersoll-Rand não pode ser responsabilizada pela modificação de ferramentas para aplicações para as quais não tenha sido consultada.

⚠️ ADVERTÊNCIA

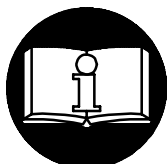

IMPORTANTES INFORMAÇÕES DE SEGURANÇA EM ANEXO. LEIA ESTE MANUAL ANTES DE OPERAR A FERRAMENTA. É RESPONSABILIDADE DA ENTIDADE PATRONAL PÔR AS INFORMAÇÕES CONTIDAS NESTE MANUAL À DISPOSIÇÃO DOS UTILIZADORES. A NÃO OBEDIÊNCIA ÀS ADVERTÊNCIAS SEGUINTE PODERÁ RESULTAR EM LESÕES PESSOAIS.

COLOCAÇÃO DA FERRAMENTA EM SERVIÇO

- Opere, inspecione e faça manutenção nesta ferramenta sempre de acordo com todos os regulamentos (locais, estatais, federais e nacionais) que possam ser aplicáveis a ferramentas pneumáticas de mão/funcionamento manual.
- Para segurança, desempenho superior e durabilidade máxima das peças, opere esta ferramenta a uma pressão de ar máxima de 90 psig (6,2 bar/620 kPa) na admissão com uma mangueira de alimentação de ar com diâmetro interno de 1/2 pol. (13 mm).
- Desligue sempre a alimentação de ar e a mangueira de alimentação de ar antes de instalar, retirar ou ajustar qualquer acessório desta ferramenta, ou antes de fazer manutenção na mesma.
- Não utilize mangueiras de ar e acessórios danificados, puídos ou deteriorados.
- Certifique-se de que todas as mangueiras e acessórios são da dimensão correcta e que estão seguros firmemente. Consulte o Des. TPD905-1 para uma disposição de tubos típica.
- Utilize sempre ar limpo e seco a uma pressão máxima de 90 psig. Poeira, fumos corrosivos e/ou humidade excessiva podem destruir o motor de uma ferramenta pneumática.
- Não lubrifique a ferramenta com líquidos inflamáveis ou voláteis como querosene, gasóleo ou combustível para jactos.
- Não retire nenhum rótulo. Substitua os rótulos danificados.

UTILIZAÇÃO DA FERRAMENTA

- Use sempre protecção para os olhos ao operar ou fazer manutenção nesta ferramenta.

- Use sempre protecção auricular ao operar esta ferramenta.
- Mantenha as mãos, roupas soltas e cabelos longos afastados da extremidade rotativa da ferramenta.
- Note a posição da alavanca de inversão antes de operar a ferramenta de forma a estar ciente da direcção de rotação ao operar o regulador.
- Esteja preparado e alerta para mudanças súbitas no movimento durante o arranque e o funcionamento de qualquer ferramenta mecânica.
- Mantenha o corpo numa posição equilibrada e firme. Não estique o corpo ao operar esta ferramenta. Podem ocorrer binários de reacção elevados à ou abaixo da pressão do ar recomendada.
- O veio da ferramenta pode continuar a rodar por um curto período de tempo depois de soltar o regulador.
- As ferramentas pneumáticas podem vibrar durante a utilização. Vibração, movimentos repetitivos ou posições desconfortáveis podem ser nocivos às suas mãos e braços. Pare de utilizar qualquer ferramenta se sentir desconforto, sensação de formigueiro ou dor. Procure assistência médica antes de reiniciar a utilização.
- Use os acessórios recomendados pela Ingersoll-Rand.
- Use apenas caixas e acessórios de percussão. Não use caixas e acessórios manuais (cromo).
- As chaves de percussão não são chaves dinamométricas. As ligações que precisem de um valor específico de binário devem ser verificadas com um dinamómetro após serem montadas com uma chave de percussão.
- Esta ferramenta não é concebida para funcionar em atmosferas explosivas.
- Esta ferramenta não é isolada contra choque eléctrico.

AVISO

A utilização de qualquer peça sobresselente que não seja Ingersoll-Rand genuína pode resultar em riscos à segurança, em desempenho reduzido da ferramenta e mais necessidade de manutenção, e pode invalidar todas as garantias.

Envie toda a correspondência ao Escritório ou Distribuidor Ingersoll-Rand mais próximo.

© Ingersoll-Rand Company 1997

Impresso nos E.U.A.

INGERSOLL-RAND®
PROFESSIONAL TOOLS

As reparações só devem ser feitas por pessoal autorizado e com formação adequada. Consulte o Representante Autorizado Ingersoll-Rand mais próximo.

IDENTIFICAÇÃO DAS ETIQUETAS DE ADVERTÊNCIA

⚠ ADVERTÊNCIA

A NÃO OBEDENCIA ÀS ADVERTÊNCIAS SEGUINTESS PODERÁ RESULTAR EM LESÕES PESSOAIS.

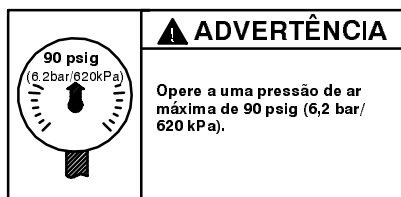
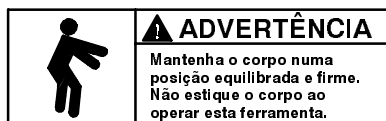
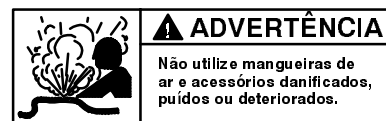
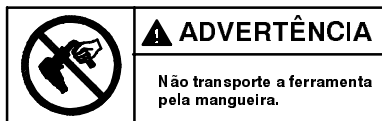
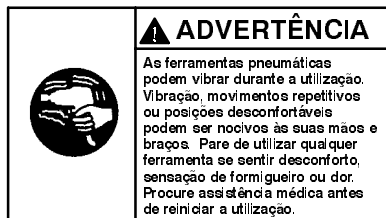
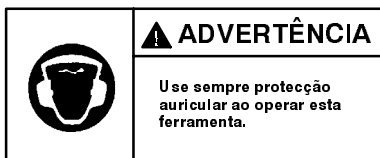
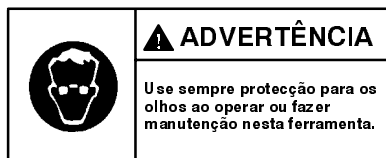

COLOCAÇÃO DA FERRAMENTA EM SERVIÇO

LUBRIFICAÇÃO



Ingersoll-Rand Nº 50

Ingersoll-Rand Nº 100

Utilize sempre um lubrificador de linha de ar com estas ferramentas. Recomendamos a seguinte Unidade Filtro-Lubrificador-Regulador:

Para Internacional - Nº. C16-C3-A29

Para EUA - Nº. C11-03-G00

Após cada oito horas de funcionamento, a menos que esteja a ser utilizado um lubrificador de linha de ar, injecte 1-1/2 cc de Óleo Ingersoll-Rand Nº 50 na Admissão do Ar (10).

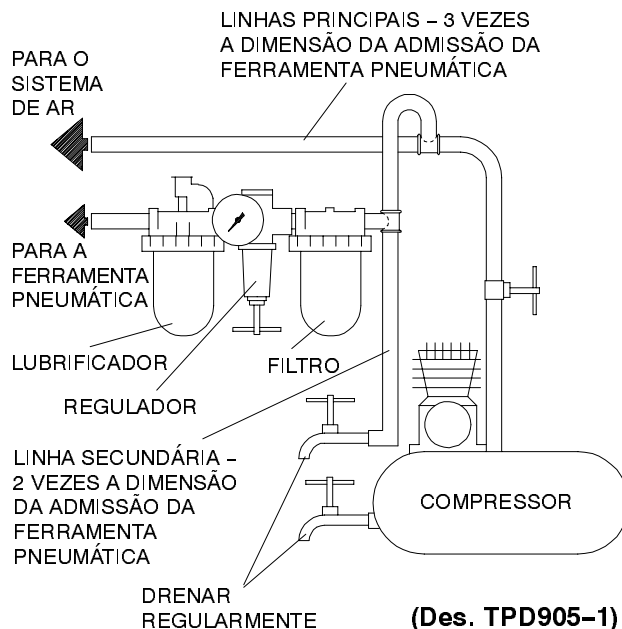

ESPECIFICAÇÕES

Modelo	Tipo de Pega	Accionamento	Impactos por min.	Gama de Binário Recomendada	■ Nível de Som dB (A)		◆ Nível de Vibração
					Pressão	• Potência	
		pol.		ft-lbs (Nm)			m/s ²
285, 285-EU	Pistola	1 pol. quadr.	700	100-900 (136-1220)	107,0	120,0	7,9
285-S	Pistola	Nº. 5 acanal.	700	100-900 (136-1220)	107,0	120,0	7,9
285-6, 285-6-EU	Pistola	1 pol. quadr. e big. de 6 pol.	700	100-900 (136-1220)	107,0	120,0	7,2
285-S-6	Pistola	Nº. 5 acanal. e big. de 6 pol.	700	100-900 (136-1220)	107,0	120,0	7,2

- Testada de acordo com ANSI S5.1-1971 a velocidade livre
- ◆ Testada de acordo com ISO8662-1 carregada com freio de fricção até 9 rpm
- ISO3744

DECLARAÇÃO DE CONFORMIDADE

Nós

Ingersoll-Rand, Co.

(nome do fornecedor)

Swan Lane, Hindley Green, Wigan WN2 4EZ

(endereço)

declaramos sob a nossa exclusiva responsabilidade que o produto,

Chaves de Percussão Modelos 285-EU e 285-6-EU

ao qual se refere a presente declaração, está de acordo com as prescrições das Directivas

89/392/EEC, 91/368/EEC, 93/44/EEC E 93/68/EEC

observando as seguintes Normas Principais:

ISO8662

Gama de N^{os} de Série

(1994 →) XUA XXXXX →

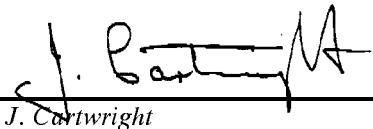

J. Cartwright

Nome e assinatura das pessoas autorizadas

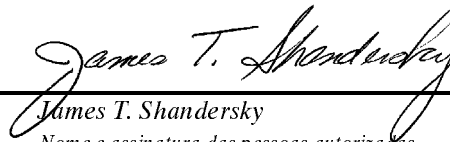

James T. Shandersky

Nome e assinatura das pessoas autorizadas

Dezembro de 1995

Data

Dezembro de 1995

Data

AVISO

CONSERVE ESTAS INSTRUÇÕES. NÃO AS DESTRUA.

Quando a ferramenta não mais funcionar eficazmente, recomenda-se que a mesma seja desmontada, limpa e que as suas peças sejam separadas por tipo de material para poderem ser recicladas.



ΟΔΗΓΙΕΣ ΓΙΑ ΜΟΝΤΕΛΑ 285, 285- -S, 285- -6, 285- -S6 ΚΑΙ 285- -EU, 285- -6- -EU ΚΡΟΥΣΤΙΚΕΣ ΚΛΕΙΔΕΣ ΓΙΑ ΕΡΓΑΣΙΕΣ ΕΠΙ ΟΧΗΜΑΤΩΝ

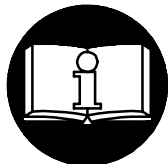
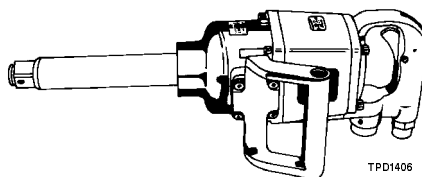

⚠ ΠΡΟΕΙΔΟΠΟΙΗΣΗ

**ΣΗΜΑΝΤΙΚΕΣ ΠΛΗΡΟΦΟΡΙΕΣ ΠΕΡΙΕΧΟΝΤΑΙ ΣΤΟ ΕΓΧΕΙΡΙΔΙΟ
ΑΥΤΟ ΓΙΑ ΤΗΝ ΑΣΦΑΛΗ ΛΕΙΤΟΥΡΓΙΑ ΤΟΥ ΕΡΓΑΛΕΙΟΥ.
ΔΙΑΒΑΣΤΕ ΤΟ ΥΛΙΚΟ ΑΥΤΟ ΠΡΙΝ ΤΗΝ ΛΕΙΤΟΥΡΓΙΑ ΤΟΥ ΕΡΓΑΛΕΙΟΥ.
ΕΙΝΑΙ ΕΥΘΥΝΗ ΤΟΥ ΕΡΓΟΔΟΤΗ ΝΑ ΘΕΣΕΙ ΤΙΣ ΠΛΗΡΟΦΟΡΙΕΣ
ΑΥΤΟΥ ΤΟΥ ΕΓΧΕΙΡΙΔΙΟΥ ΥΠ'ΟΨΗΝ ΤΟΥ ΧΕΙΡΙΣΤΗ.
Η ΠΑΡΑΛΕΙΨΗ ΤΗΡΗΣΗΣ ΤΩΝ ΑΚΟΛΟΥΘΩΝ ΠΡΟΕΙΔΟΠΟΙΗΣΕΩΝ
ΜΠΟΡΕΙ ΝΑ ΟΔΗΓΗΣΕΙ ΣΕ ΤΡΑΥΜΑΤΙΣΜΟ.**

ΠΡΟΒΛΕΠΟΜΕΝΗ ΧΡΗΣΗ

- Τα Μοντέλα 285, 285- -S, 285- -6, 285- -S6, 285- -EU και 285- -6- -EU Αερόκλειδων σχεδιάστηκαν για χρήση στην αντικατάσταση ελατηρίων, μείζονες επισκευές μηχανών, εξαγωγή ερπυστριών ελκυστήρων (τρακτέρ) και συντήρηση αγροτικών συσκευών.
- Η Ingersoll- -Rand δεν ευθύνεται για μετατροπές των εργαλείων από τον πελάτη, για εφαρμογές για τις οποίες δεν συμβουλευθήκαν την Ingersoll- -Rand.

ΘΕΣΗ ΕΡΓΑΛΕΙΟΥ ΣΕ ΛΕΙΤΟΥΡΓΙΑ

- Πάντοτε να χειρίζεστε, να επιθεωρείτε και να συντηρείτε το εργαλείο αυτό σύμφωνα με όλους τους κανονισμούς (τοπικούς, περιφερειακούς, κρατικούς) που προσδιορίζουν την κατάλληλη χρήση των εργαλείων αέρος χειρός.
- Για την ασφάλεια, υψηλή απόδοση και μέγιστη ανθεκτικότητα των διαφόρων εξαρτημάτων, λειτουργείτε το εργαλείο αυτό με μέγιστη πίεση αέρος 90 psig (6,2 bar/620 kPa) και με 1/2" (13 χιλ.) εσωτερική διάμετρο σωλήνος παροχής αέρος.
- Διακόπτετε πάντα την παροχή αέρος και αποσυνδέετε το σωλήνα παροχής αέρος πριν την τοποθέτηση, αφαίρεση ή ρύθμιση οποιουδήποτε εξαρτήματος σ' αυτό το εργαλείο, ή πριν την εκτέλεση οποιασδήποτε συντήρησης σ' αυτό το εργαλείο.
- Μη χρησιμοποιείτε σωλήνες και προσαρτήματα με ζημιά, ξεφτισμένα ή φθαγμένα.
- Βεβαιωθείτε ότι όλοι οι σωλήνες και τα προσαρτήματα έχουν το σωστό μέγεθος και είναι στερεά ασφαλισμένα. Βλέπετε σχ. TPD905- -1 για μια τυπική διαδικασία σωλήνωσης.
- Χρησιμοποιείτε πάντοτε καθαρό, ξηρό αέρα μεγίστης πίεσεως 90 psig. Η σκόνη, οι διαβρωτικές αναθυμιάσεις και/ή η υπερβολική υγρασία μπορούν να καταστρέψουν τον αεροκινητήρα ενός εργαλείου αέρος.
- Μη λιπαίνετε τα εργαλεία με εύφλεκτα ή πηκτικά υγρά όπως η κηροζίνη, το νήζελ ή καύσιμο τζετ.
- Μη αφαιρείτε οποιαδήποτε πινακίδες. Αντικαταστήστε οποιαδήποτε κατεστραμμένη πινακίδα.

ΧΡΗΣΙΜΟΠΟΙΗΣΗ ΤΟΥ ΕΡΓΑΛΕΙΟΥ

- Φοράτε πάντα προστατευτικά των ματιών όταν λειτουργείτε ή εκτελείτε συντήρηση αυτού του εργαλείου.
- Φοράτε πάντα προστατευτικά ακοής όταν λειτουργείτε αυτό το εργαλείο.
- Κρατάτε τα χέρια σας, χαλαρά ενδύματα και μακρούς μαλλιά σε απόσταση από την άκρη περιστροφής του εργαλείου.
- Σημειώστε την θέση του μοχλού αναστροφής πριν χειριστείτε το εργαλείο έτσι ώστε να είστε ενήμεροι της φοράς περιστροφής όταν χρησιμοποιείτε το χειριστήριο.
- Προβλέψτε και να είστε έτοιμοι για τις ξαφνικές αλλαγές στην κίνηση κατά το ξεκίνημα και τη λειτουργία κάθε μηχανοκίνητου εργαλείου.
- Διατηρείτε το σώμα σας σε στάση ισορροπίας και σταθερά. Μην υπερβαίνετε τη θέση ισορροπίας όταν λειτουργείτε αυτό το εργαλείο. Υψηλές ροπές στρέψεως μπορεί να συμβούν στις συνιστώμενες πιέσεις λειτουργίας ή και σε χαμηλότερες.
- Το εξάρτημα του εργαλείου ενδέχεται να συνεχίσει τις περιστροφές για λίγο μετά την αποδέσμευση της δικλίδας αέρος.
- Όλα τα μηχανοκίνητα εργαλεία αέρος δυνατόν να δονούνται κατά τη χρήση τους. Κραδασμοί, επαναλαμβανόμενες κινήσεις και άβολες θέσεις δυνατόν να προκαλέσουν βλάβη στα χέρια και στους βραχίονες σας. Σταματείστε τη χρήση κάθε εργαλείου αν αισθανθείτε στενοχώρια, σουβλιές ή πόνο. Ζητείστε ιατρική συμβουλή πριν επαναλάβετε τη χρήση.
- Χρησιμοποιείτε εξαρτήματα που συνιστά η Ingersoll- -Rand.
- Χρησιμοποιείτε μόνο υποδοχείς και εξαρτήματα κρούσεως. Μη χρησιμοποιείτε υποδοχείς και εξαρτήματα χειρός (χρωμίου).
- Τα αερόκλειδα δεν είναι κλειδες ροπής. Συνδέσεις που απαιτούν ειδικές ροπές πρέπει να ελέγχονται με εργαλείο μέτρησης ροπής μετά την εφαρμογή τους με ένα αερόκλειδο.
- Αυτό το εργαλείο δεν είναι κατάλληλο για εκρηκτικές ατμόσφαιρες.
- Αυτό το εργαλείο δεν είναι μονωμένο έναντι ηλεκτρικού σοκ.

ΠΡΟΣΟΧΗ

Η χρήση άλλων εκτός των αυθεντικών ανταλλακτικών της Ingersoll- -Rand μπορεί να οδηγήσει σε κίνδυνο για την ασφάλεια, να επιφέρει μείωση της απόδοσης του εργαλείου και επαύξηση της συντήρησής του, και ενδέχεται να ακυρώσει όλες τις εγγυήσεις.

Οι επισκευές πρέπει να γίνονται μόνο από εξουσιοδοτημένο, εκπαιδευμένο προσωπικό. Συμβουλευθείτε το πλησιέστερο σας εξουσιοδοτημένο Κέντρο Εξυπηρέτησης (Servicenter) της Ingersoll- -Rand.

ΑΝΑΓΝΩΡΗΣΗ ΠΡΟΕΙΔΟΠΟΙΗΤΙΚΩΝ ΠΙΝΑΚΙΔΩΝ

▲ ΠΡΟΕΙΔΟΠΟΙΗΣΗ

Η ΠΑΡΑΛΕΙΨΗ ΤΗΡΗΣΗΣ ΤΩΝ ΑΚΟΛΟΥΘΩΝ ΠΡΟΕΙΔΟΠΟΙΗΣΕΩΝ ΜΠΟΡΕΙ ΝΑ ΟΔΗΓΗΣΕΙ ΣΕ ΤΡΑΥΜΑΤΙΣΜΟ

	▲ ΠΡΟΕΙΔΟΠΟΙΗΣΗ Φοράτε πάντα προστατευτικά ματιών όταν λειτουργείτε ή εκτελείτε συντήρηση αυτού του εργαλείου.		▲ ΠΡΟΕΙΔΟΠΟΙΗΣΗ Φοράτε πάντα προστατευτικά ακοής όταν λειτουργείτε αυτό το εργαλείο.		▲ ΠΡΟΕΙΔΟΠΟΙΗΣΗ Διακόπτετε πάντα την παροχή αέρος και αποσυνδέετε το σωλήνα παροχής αέρος πριν την τοποθέτηση, αφαίρεση ή ρύθμιση οποιουδήποτε εξαρτήματος σ' αυτό το εργαλείο, ή πριν την εκτέλεση οποιασδήποτε συντήρησης σ' αυτό το εργαλείο.
	▲ ΠΡΟΕΙΔΟΠΟΙΗΣΗ Όλα τα μηχανοκίνητα εργαλεία δυνατόν να κραδάζονται κατά τη χρήση τους. Κραδασμοί, επαναλαμβανόμενες κινήσεις και άβολες θέσεις δυνατόν να προκαλέσουν βλάβη στα χέρια και στους βραχίονες σας. Σταματήστε τη χρήση κάθε εργαλείου αν αισθανθείτε στενοχωρία, σουβλιές ή πόνο. Ζητήστε ιατρική συμβουλή πριν επανλάβετε τη χρήση.		▲ ΠΡΟΕΙΔΟΠΟΙΗΣΗ Μη μεταφέρετε το εργαλείο κρατώντας το από το σωλήνα.		▲ ΠΡΟΕΙΔΟΠΟΙΗΣΗ Μη χρησιμοποιείτε καεστραμμένους, λειωμένους ή φθαμένους σωλήνες και προσαρτήματα.
	▲ ΠΡΟΕΙΔΟΠΟΙΗΣΗ Διατηρείτε το σώμα σας σε στάση ισορροπίας και σταθερό. Μην υπερβάνετε τη θέση ισορροπίας όταν λειτουργείτε αυτό το εργαλείο.		▲ ΠΡΟΕΙΔΟΠΟΙΗΣΗ Λειτουργείτε με Μέγιστη Πίεση αέρος 90 psig (6,2 bar/620 kPa).	Διεθνής Πινακίδα Προειδοποίησης Αριθμός Παραγγελίας Ανταλλακτικού 	

ΘΕΣΗ ΕΡΓΑΛΕΙΟΥ ΣΕ ΛΕΙΤΟΥΡΓΙΑ

ΛΙΠΑΝΣΗ



Ingersoll-Rand No. 50

Ingersoll-Rand No. 100

Χρησιμοποιείτε πάντα ένα λιπαντήρα γραμμής αέρος με αυτά τα εργαλεία. Εμείς συνιστούμε την ακόλουθη Μονάδα Φίλτρου – Λιπαντήρα – Ρυθμιστή:

Για Διεθνή – Νο. C16- -C3- -A29

Για τις Η.Π.Α. – Νο. C11- -03- -G00

Μετά από κάθε οκτώ ώρες λειτουργίας, εκτός εάν χρησιμοποιείται λιπαντήρας γραμμής αέρος, εισάγετε 1-1/2 κυβ.εκ. Ελαίου Ingersoll-Rand No. 50 στην Εισαγωγή Αέρος (10).

ΚΥΡΙΕΣ ΓΡΑΜΜΕΣ 3 ΦΟΡΕΣ ΤΟ ΜΕΓΕΘΟΣ ΤΗΣ ΕΙΣΑΓΩΓΗΣ ΑΕΡΟΣ ΣΤΟ ΕΡΓΑΛΕΙΟ

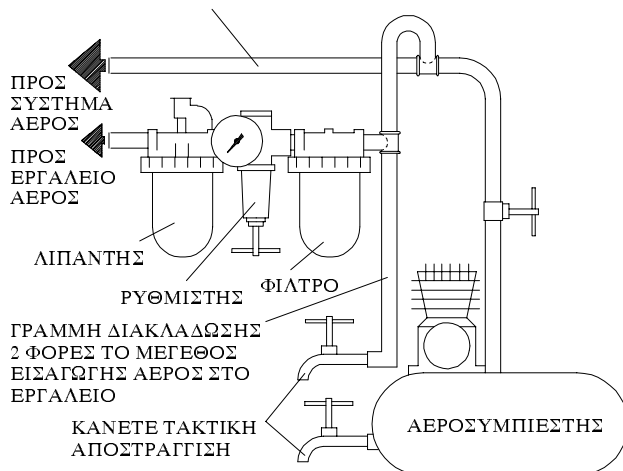

(Σχ. TPD905-1)

ΠΡΟΔΙΑΓΡΑΦΕΣ

Μοντέλο	Τύπος Λαβής	Οδηγός	Κρούσεις/λεπτό	Συνιστώμενη Εκταση Ροπής Στρέψης	■ Ηχητικό Επίπεδο Ντεσιμπέλ (A)		◆ Επίπεδο Δονήσεων
					Πίεση	• Ισχύς	
		ίντσες		ποδ. λιτ. (Nm)	Πίεση	• Ισχύς	m/s ²
285, 285-EU	πιστόλι	1" τετράγωνο	700	100-900 (136-1220)	107,0	120,0	7,9
285-S	πιστόλι	Νο. 5 πολύσφηνο	700	100-900 (136-1220)	107,0	120,0	7,9
285-6, 285-6-EU	πιστόλι	1 ίντσα τετρ. & 6 ίντσες άκμων.	700	100-900 (136-1220)	107,0	120,0	7,2
285-S6	πιστόλι	Νο. 5 πολύσφηνο & 6 ίντσες άκμων.	700	100-900 (136-1220)	107,0	120,0	7,2

- Δοκιμάστηκε σύμφωνα με ANSI S5.1-1971 σε ελεύθερη ταχύτητα
- ◆ Δοκιμάστηκε στο ISO8662-1 φορτωμένο με πέδη τριβής σε 9 στρ. ανά λεπτόν
- ISO3744

ΔΗΛΩΣΗ ΕΓΚΥΡΟΤΗΤΑΣ

Εμείς Ingersoll-Rand, Co.
(όνομα κατασκευαστή)

Swan Lane, Hindley Green, Wigan WN2 4EZ
(διεύθυνση)

δηλώνουμε με τη δική μας ευθύνη ότι τα παρακάτω κατασκευάσματα,

Τα Μοντέλα 285-EU και 285-6-EU Αερόκλειδων

με τα οποία σχετίζεται αυτή η δήλωση συμβιβάζονται με τις παρακάτω συστάσεις

89/392/EEC, 91/368/EEC, 93/44/EEC ΚΑΙ 93/68/EEC και διευκρινήσεις.

Δια χρησιμοποίησης των επόμενων Αρχών Τυποποίησης: ISO8662

Περίοδος Αριθμού Σειράς (1994 →) XUA XXXXX →

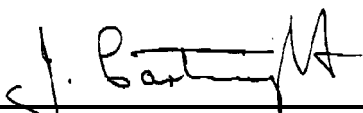

J. Cartwright
Όνομα και υπογραφή εξουσιοδοτημένων προσώπων

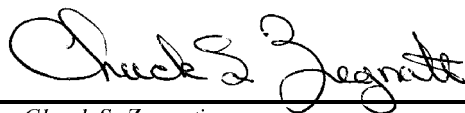

Chuck S. Zegrati
Όνομα και υπογραφή εξουσιοδοτημένων προσώπων

Μάιος, 1995

Ημερομηνία

Μάιος, 1995

Ημερομηνία

ΠΡΟΣΟΧΗ

ΦΥΛΑΞΤΕ ΑΥΤΕΣ ΤΙΣ ΟΔΗΓΙΕΣ. ΜΗΝ ΤΙΣ ΚΑΤΑΣΤΡΕΨΕΤΕ.

Όταν η προβλεπόμενη περίοδος κανονικής ζωής του εργαλείου έχει λήξει, συνιστάται η αποσυναρμολόγηση του εργαλείου, η απολίπανση και ο διαχωρισμός των ανταλλακτικών κατά υλικό για να μπορέσουν να ανακυκλωθούν.

**VEDLIGEHODELSESVEJLEDNING
SKÖTSELRÅD
VEDLIKEHOLDSINSTRUKSJONER
HUOLTO-OHJEET
INSTRUÇÕES DE MANUTENÇÃO**

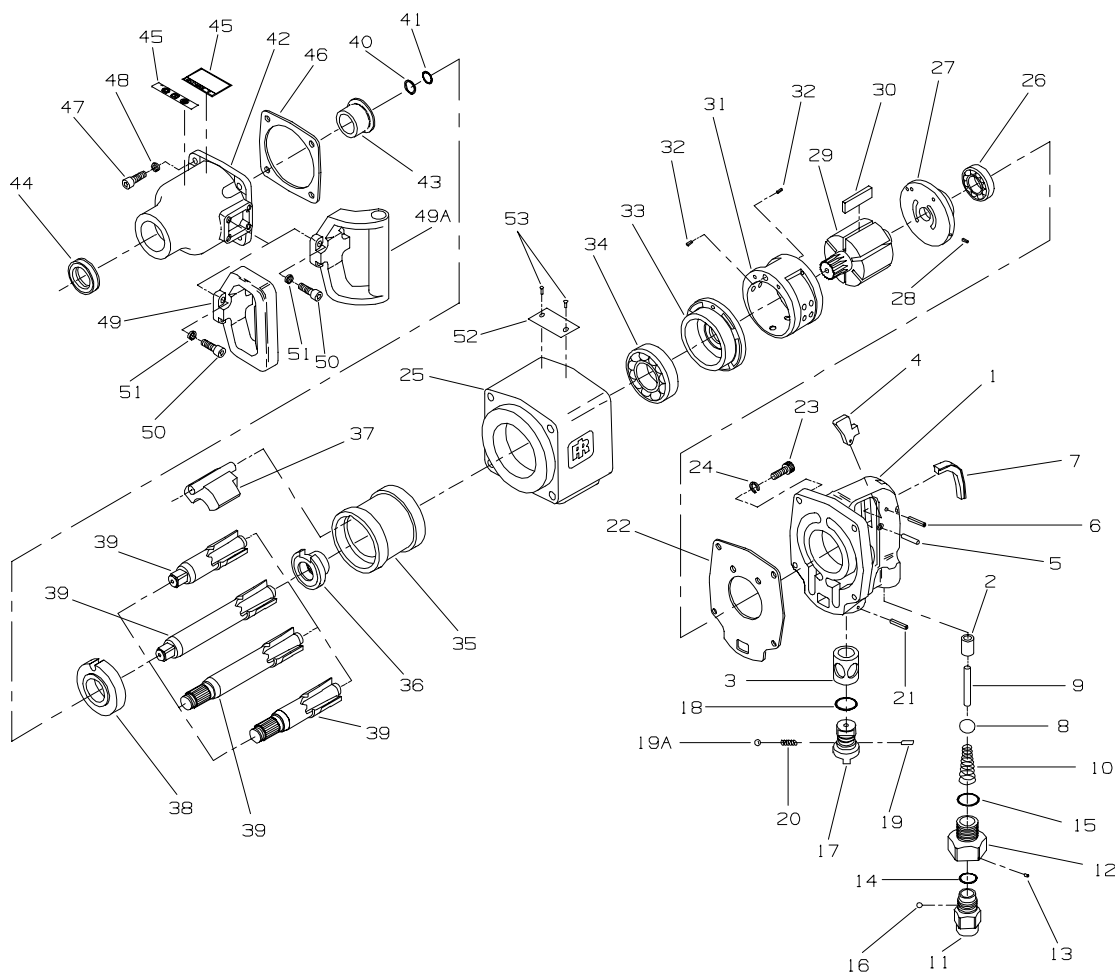

(TPA1479-2)

BESTILLINGSNUMMER
BESTÄLLNINGSGNUMMER
BESTILLINGSNUMMER
OSANUMERO TILAUSTA VARTEN
NÚMERO DA PEÇA PARA ENCOMENDAS



1	285-A92A	24	291-104 (4)	42	285-EU-A727 (285-EU, 285-6-EU)
2	291-303	25	285-40	43	291-641
3	285-330A	26	291-24	44	291-642
4	285-93A	27	291-A12	45	222-99 (285, 285-S, 285-6, 285-S-6)
5	281-437	28	291-10	45	EU-99 (285-EU, 285-6-EU)
6	281-439	29	285-53	46	285-36
7	281-438	30	291-42-6 (set/6)	47	291-105 (4)
8	285-50	31	285-A3	48	291-104 (4)
9	285-302	32	291-98 (2)	49	291-48 (285, 285-S, 285-EU)
10	285-51	33	291-11	49A	281-48-6 (285-6, 285-S-6, 285-6-EU)
	285-A565	34	58-96	50	291-49 (4)
11	285-565	35	285-703	51	291-504 (4)
12	285-57	36	285-721	52	285-301 (285)
13	285-77	37	285-724	52	285-6-301 (285-6)
14	291-338	38	285-706	52	285-EU-301 (285-EU)
15	291-566	39	285-A726 (1" sq.) (285, 285-EU)	52	285-6-EU-301 (285-6-EU)
16	291-333 (16)	39	285-A726-6 (6" ext., 1" sq.) (285-6, 285-6-EU)	52	285S-301 (285-S)
17	285-A329	39	285-A526 (spline) (285-S)	52	285S-6-301 (285-S-6)
18	291-338	39	285-A514-6 (6" ext. spline) (285-S-6)	53	222-302 (2)
19	291-332	40	291-425 (285, 285-EU, 285-6, 285-6-EU)		
19A	291-333	40	281S-425 (285-S, 285-S-6)		
20	291-334	41	291-426 (285, 285-EU, 285-6, 285-6-EU)		
21	281-120	41	281S-426 (285-S, 285-S-6)		
22	285-283	42	285-A727 (285, 285-S, 285-6, 285-S-6)		
23	281-638 (4)				

54 285-TK1 = # 8, 10, 14 [2], 15, 16 [16], 20, 22, 26, 30, 34, 40 (291-425), 41 (291-426), 44, 46

**Servicentre
Servicecenter
Servicesenter
Huoltokeskus
Centros de Assistência Técnica**

Ingersoll-Rand Company
510 Hester Drive
White House
TN 37188
USA
Tel: 1 800 TOOL HLP

Ingersoll-Rand
Sales Company Limited
Chorley New Road
Horwich Bolton
Lancashire BL6 6JN
England
UK
Tel: (44) 1204 690690
Fax: (44) 1204 690388

Ingersoll-Rand
Equipements de Production
111 avenue Roger Salengro
BP 59
F - 59450 Sin Le Noble
France
Tél: (33) 27 93 0808
Fax: (33) 27 93 0800

Ingersoll-Rand GmbH
Gewerbeallee 17
45478 Mülheim/Ruhr
Deutschland
Tel: (49) 208 99940
Fax: (49) 208 9994445

Ingersoll-Rand Italiana SpA
Casella Postale 1232
20100 Milano
Italia
Tel: (39) 2 950561
Fax: (39) 2 95360159

Ingersoll-Rand Ibérica
Camino de Rejas 1, 2-18
28820 Coslada (Madrid)
España
Tel: (34) 1 6695850
Fax: (34) 1 6696054

Ingersoll-Rand Nederland
Produktieweg 10
2382 PB Zoeterwoude
Nederland
Tel: (31) 71 452200
Fax: (31) 71 5218671

Ingersoll-Rand Company SA
PO Box 3720
Alrode 1451
South Africa
Tel: (27) 11 864 3930
Fax: (27) 11 864 3954

Ingersoll-Rand
Scandinavian Operations
Kastruplundgade 22, I
DK - 2770 Kastrup
Danmark
Tlf: (45) 32 526092
Fax: (45) 32 529092

Ingersoll-Rand SA
The Alpha Building
Route des Arsenaux 9
CH - 1700 Fribourg
Schweiz/Suisse
Tel: (41) 37 205111
Fax: (41) 37 222932

Ingersoll-Rand Company
Kuznetsky Most 21/5
Entrance 3
103698 Moscow
Russia
CIS
Tel: (7) 501 882 0440
Fax: (7) 501 882 0441

Ingersoll-Rand Company
16 Pietro
Ul Stawki 2
00193 Warsaw
Poland
Tel: (48) 2 635 7245
Fax: (48) 2 635 7332

